

Das Telefax T-Fax 306TA.  
Schickes Design und einfach zu bedienen.  
Telefon, Fax, Kopierer und Anrufbeantworter in  
einem Gerät.



Deutsche  
Telekom



---

## **Bedienungsanleitung - leicht gemacht**

Um Ihnen die Installation, das Programmieren und den Gebrauch Ihres Faxgerätes so einfach wie möglich zu machen, haben wir die Anleitung in drei Hauptkapitel geteilt:

### **I ALLES NOTWENDIGE**

In diesem Kapitel finden Sie alle wichtigen Informationen, um Ihr Faxgerät schnell zu installieren und zu bedienen. Hier werden der richtige Standort, die wichtigen Einstellungen sowie die Basisfunktionen beschrieben.

### **II FUNKTIONEN**

In diesem Kapitel werden die Zusatzfunktionen beschrieben, über die Ihr Gerät verfügt. Dies sind u.a. die verschiedenen Faxfunktionen sowie zusätzliche Möglichkeiten.

### **III ANHANG**

Hier finden Sie eine Übersicht möglicherweise auftretender Fehler und Probleme sowie Lösungsvorschläge. Weiterhin finden Sie den Index, ein Glossar, in dem technische Ausdrücke erklärt werden, technische Informationen, sowie unsere Kundendienstadressen.



**Um Ihr Gerät vor eventuellen Beschädigungen zu schützen, wird empfohlen, bei Gewitter das Gerät sowohl von der Netzspannung zu trennen, als auch den Telefonstecker zu ziehen.**

**Bei Ausfall der Netzspannung funktioniert weder der Telefon- noch der Faxbetrieb. Bei erneutem Einschalten müssen Sie die aktuelle Zeit wieder eingeben.**

### INBETRIEBNAHME

#### Netz- und Telefonanschluß

Deutschland: Stecken Sie den Telefonstecker in die linke Telefonbuchse mit der Bezeichnung N.

Österreich: Stecken Sie den Telefonstecker in die Buchse, die mit einem Dreieck bezeichnet ist.

Schweiz: Haben Sie eine Doppeldose, so stecken Sie den Telefonstecker in die obere Buchse. Bei einer älteren Dose verwenden Sie bitte einen handelsüblichen Adapter.

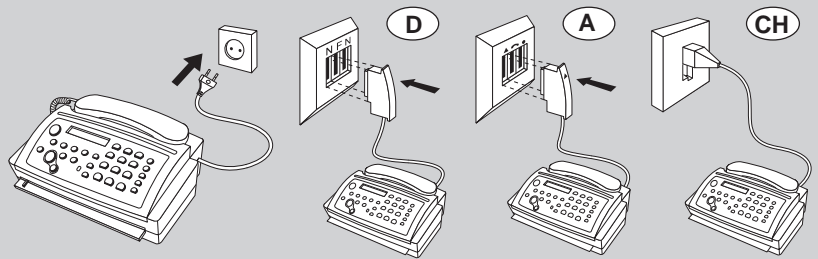

#### Thermopapier einlegen

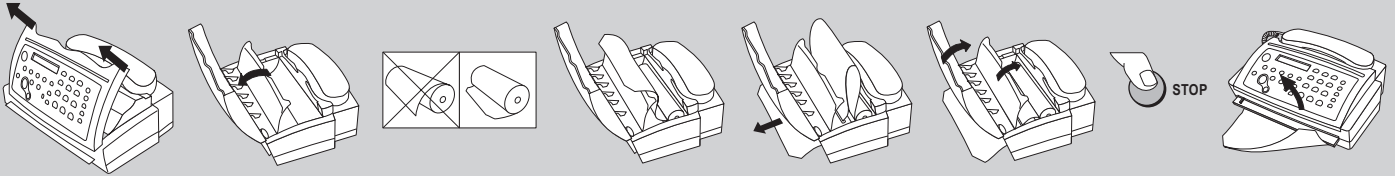

### WICHTIGE EINSTELLUNGEN

#### Sprache einstellen (Funktion 15)



#### Uhrzeit und Datum eingeben (Funktion 11)

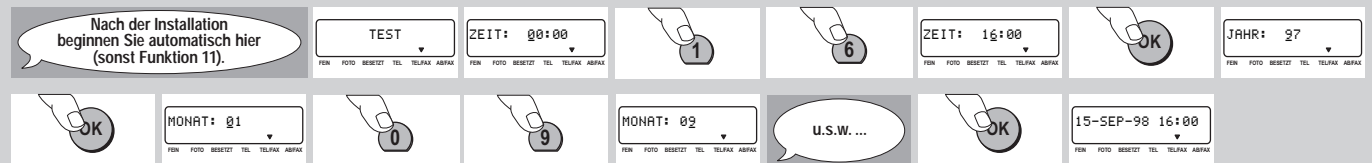

#### Nummer eingeben (Funktion 12)



#### Name eingeben (Funktion 13)

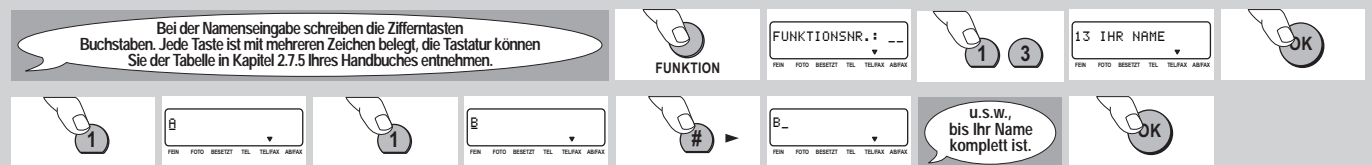

### FUNKTIONSÜBERSICHT

<b>1 EINSTELLUNG</b>		<b>4 VERSCHIEDENES</b>	
11 Datum und Uhrzeit	Einstellung von Datum und Uhrzeit	41 Fernzugriff	Serviceferndiagnose
12 Ihre Telefonnummer	Eingabe Ihrer Telefonnummer	42 Sendebericht	Automatischer Ausdruck eines Sendeprotokolls
13 Ihr Name	Eingabe Ihres Namens	43 Nummernliste	Ausdruck der gespeicherten Namen und Nummern
14 Wahlmodus	Einstellung des Wahlmodus und des Nebenstellenbetriebs	44 Klingeltypen	Auswahl aus vier verschiedenen Klingeltönen
<b>2 ÜBERTRAGUNG</b>		<b>5 ANRUFBEANTWORTER</b>	
21 Langsam (4800)	Übertragung mit halber Geschwindigkeit	51 Aufnahmezeit	Einstellung der Aufnahmedauer pro Nachricht
22 Abrufempfang	Abrufen eines Faxdokuments von einem fremden Gerät	52 Zugangskode	Eingabe des Codes zur Fernabfrage des Anrufbeantworters und zum Weiterleiten von Nachrichten
23 Faxempfang	Selektiver Faxempfang	53 Anklopffcode	Berechtigte Anrufer können das Gerät trotz Anrufbeantworter läuten lassen
<b>3 FAXWEICHE</b>		54 Memo-Modus	Ansage ohne Möglichkeit eine Nachricht zu hinterlassen; interne Nachrichten
31 Modus	Einstellung der Betriebsart	55 Weiterleiten	Nachrichten werden an eine andere Telefonnummer weitergeleitet
32 Läutezahl	Einstellung der Läutezahlen		
33 Weiteres Telefon	Einstellung für die Verwendung weiterer Geräte		

### FAXE SENDEN UND EMPFANGEN

#### Faxe versenden

Wählen Sie die gewünschte Nummer.

Das Dokument mit der Schriftseite nach oben einführen.

Wenn Sie weitere Seiten senden wollen, drücken Sie die START-Taste während die erste Seite gefaxt wird.

Warten Sie, bis die erste Seite vollständig eingezogen wurde. Nach dem Signalton können Sie die nächste Seite einführen.

u.s.w. ...

#### Faxe empfangen - verschiedene Betriebsarten

Funktion: Wählen Sie den Modus TEL

Funktion: Wählen Sie den Modus TEL/FAX

Funktion: Wählen Sie den Modus AB/FAX

Sobald Sie einen Pfeifton hören...

Fax wird automatisch empfangen. Das Gerät klingelt nur, wenn es sich um ein Gespräch handelt.

Fax wird automatisch empfangen. Wird nicht abgehoben, schaltet sich der Anrufbeantworter ein.

### ANRUFBEANTWORTER

#### Anrufbeantworter einschalten

Funktion: Wählen Sie den Modus AB/FAX

Haben Sie keine Ansagetexte aufgenommen, ertönt ein Warnsignal und im Display erscheint:

ANSAGE AUFNEHMEN

Nehmen Sie einen Ansagetext auf.

#### Ansagetext aufsprechen

Aufnahme: Warten Sie, bis Sie den Bestätigungston hören. Nachdem Sie Ihren ersten Ansagetext aufgesprochen haben, drücken Sie die STOP-Taste.

STOP

Aufnahme fertig

#### Nachrichten abhören

WDG./PAUSE: Durch erneutes Drücken der WDG./PAUSE-Taste können Nachrichten nochmals abgehört werden.

#### Nachrichten löschen

Einzelne Nachrichten löschen.

Alle Nachrichten löschen.

Alle Nachrichten löschen ist nur möglich, wenn sie bereits einmal abgespielt wurden.

### KOPIEREN

Das Dokument mit der Schriftseite nach oben einführen.

START KOPIE

## I ALLES NOTWENDIGE



<b>1 Einführung</b>	<b>8</b>
1.1 Einleitung .....	8
1.2 Grundsätzliches .....	8
1.3 Geräteübersicht .....	8



<b>2 Installation</b>	<b>12</b>
2.1 Standort .....	12
2.2 Anschluß .....	13
2.3 Anschluß weiterer Telekommunikationsgeräte .....	16
2.4 Verwendung mit einem Heimtelefonsystem .....	17
2.5 Anschluß an eine Nebenstellenanlage .....	18
2.6 Einlegen oder Nachfüllen des Thermopapiers .....	19
2.7 Wichtige Einstellungen .....	22
2.7.1 Verfügbare Funktionen .....	22
2.7.2 Sprache des Display und der Berichte .....	23
2.7.3 Eingabe von Uhrzeit und Datum .....	24
2.7.4 Eingabe Ihrer Telefonnummer .....	24
2.7.5 Eingabe Ihres Namens .....	25
2.7.6 Korrektur von Eingaben .....	26
2.7.7 Betriebsart .....	26



<b>3 Die Grundfunktionen</b>	<b>27</b>
3.1 Telefonieren .....	27
3.2 Faxe versenden .....	27
3.3 Faxempfang - verschiedene Betriebsarten .....	30
3.3.1 Wechseln der Betriebsart .....	30
3.3.2 Manueller Empfang .....	31
3.3.3 Automatischer Empfang ohne weitere Geräte .....	32
3.3.4 Automatischer Empfang mit weiteren Geräten .....	34
3.4 Anrufbeantworter .....	35
3.4.1 Einschalten des Anrufbeantworters .....	35
3.4.2 Aufnahme der Ansagetexte .....	36
3.4.3 Abspielen von Nachrichten .....	37
3.4.4 Löschen von Nachrichten .....	38
3.5 Kopieren .....	39

## II FUNKTIONEN



<b>4 Das Telefon</b>	<b>42</b>
4.1 Wahlwiederholung .....	42
4.2 Zielwahl .....	42
4.2.1 Speichern einer Zielwahlnummer .....	42
4.2.2 Benutzen der Zielwahltasten .....	43
4.3 Namenwahl .....	44
4.3.1 Speichern von Nummern mit Namen .....	44
4.3.2 Benutzen der Namenwahl .....	44
4.3.3 Löschen gespeicherter Einträge .....	45
4.4 Zielwahl- und Namenwahlliste .....	46
4.5 Wahl bei aufgelegtem Hörer .....	46



<b>5 Das Fax</b>	<b>47</b>
5.1 Verbesserte Bildqualität .....	47
5.2 Faxen während des Gesprächs .....	47
5.3 Sprechen nach dem Faxen .....	48
5.4 Selektiver Faxempfang .....	48
5.5 Abrufen von Faxberichten .....	49
5.6 Faxabruf mit Unteradressen .....	49
5.7 Einstellen der Kopfzeile .....	50
5.8 Ändern der Übertragungsgeschwindigkeit .....	50
5.9 Sendebericht .....	51



<b>6 Der Anrufbeantworter</b>	<b>52</b>
6.1 Aufnahmedauer der Nachrichten .....	52
6.2 Nachrichten weiterleiten .....	52
6.3 Mitschneiden eines Telefongesprächs .....	54
6.4 Anklopfen .....	54
6.5 Nachrichten für den Anrufer (Memo) .....	55
6.5.1 Externes Memo / nur Anrufbeantworter .....	55
6.5.2 Internes Memo / "Notizblock" .....	56
6.6 Fernabfrage .....	57
6.6.1 Vorbereitung des Gerätes auf die Fernabfrage .....	57
6.6.2 Fernabfrage und -bedienung .....	58



<b>7 Weitere Möglichkeiten</b>	<b>60</b>
7.1 Benutzungssperre (Babysitter-Einstellung) .....	60
7.2 Art des Klingelsignals .....	62
7.3 Lautstärke des Klingelsignals .....	62
7.4 Lautstärke des Lautsprechers (Wahl bei aufgelegtem Hörer) .....	62
7.5 Serviceferndiagnose .....	63

### III ANHANG



<b>8 Störungen und ihre Behebung</b>	<b>66</b>
--------------------------------------	-----------



<b>9 Wissenswertes</b>	<b>69</b>
9.1 Wichtige Hinweise zum sicheren Betrieb .....	69
9.2 Technische Daten .....	70
9.3 Kundeninformation .....	70
9.4 Glossar .....	71
9.5 Index .....	72



**/**

***ALLES NOTWENDIGE***





# 1 Einführung

In diesem Kapitel erhalten Sie vorab Hinweise zu Ihrem Faxgerät - über die Faxtechnologie im allgemeinen, die Benutzung der Bedienungsanleitung, die Bedienungselemente und die Funktionen.

## 1.1 Einleitung

Wir danken Ihnen dafür, daß Sie unser Faxgerät ausgewählt haben, und gratulieren Ihnen zu Ihrer Entscheidung. In Ihrem Gerät kommt die modernste Technik zum Einsatz, und es wurde nach strengsten Qualitätskriterien gefertigt. Außerdem wurde versucht, trotz der zahlreichen Ihnen zur Verfügung stehenden Funktionen die Bedienung so einfach wie nur möglich zu gestalten.

Ihr Faxgerät öffnet Ihnen die Welt der privaten Telekommunikation auf einfache und schnelle Weise. Gleichzeitig können am selben Telefonanschluß weitere Telekommunikationsgeräte betrieben werden. Überdies bietet Ihnen Ihr Gerät alle nur erdenklichen Funktionen eines Komforttelefons.

Wir wünschen Ihnen viel Vergnügen mit Ihrem neuen Faxgerät!

## 1.2 Grundsätzliches

*kursiv* Verweise, Funktionsnamen und Ansagetexte

**fett** Wichtige Hinweise



*kursiv* Zusatzinformationen



**fett und kursiv**

entscheidende Informationen hinsichtlich Sicherheit und richtiger Bedienung

GROSSBUCHSTABEN

Displaymitteilungen und Tastenbezeichnungen

## 1.3 Geräteübersicht

Vergewissern Sie sich, daß folgende Teile in der Verpackung enthalten sind:

Faxgerät  
Telefonhörer mit Spiralkabel  
Telefonkabel mit Stecker  
Thermopapier  
Papierbreitenadapter (eingebaut)  
Bedienungsanleitung  
Fernabfragekarte für den Anrufbeantworter  
Garantieheft

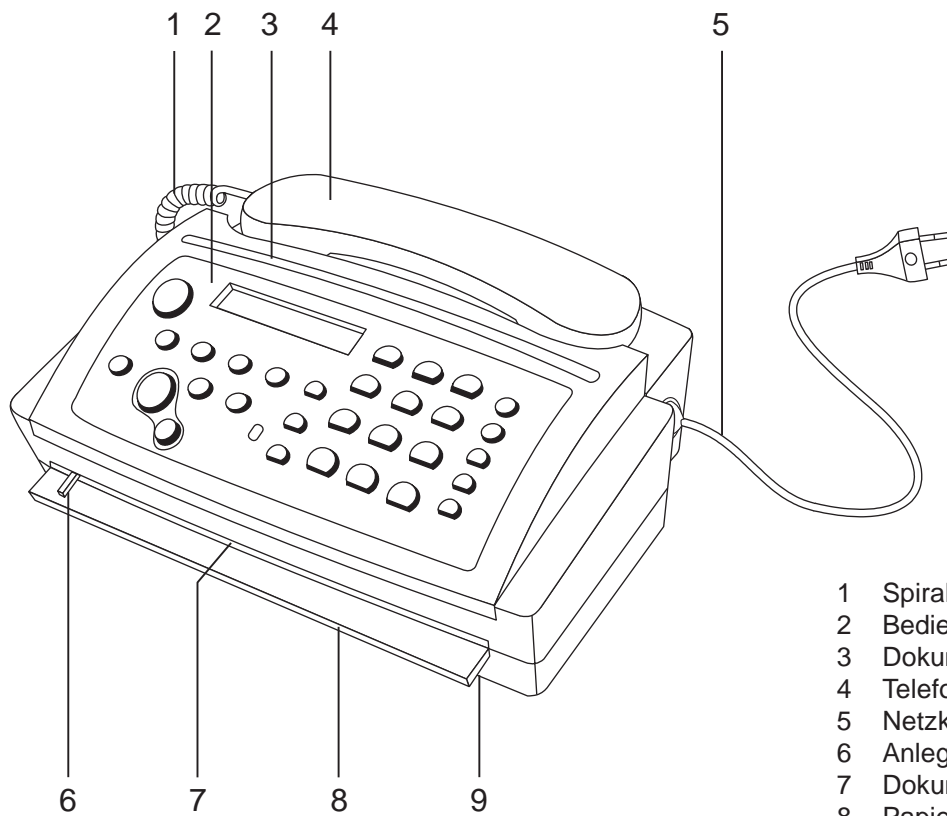

- 1 Spiralkabel für den Telefonhörer
- 2 Bedienungspaneel
- 3 Dokumentenauslaß
- 4 Telefonhörer
- 5 Netzkabel mit Netzstecker
- 6 Anlegerippe
- 7 Dokumenteneinzug
- 8 Papierabreißkante
- 9 Thermopapierauslaß

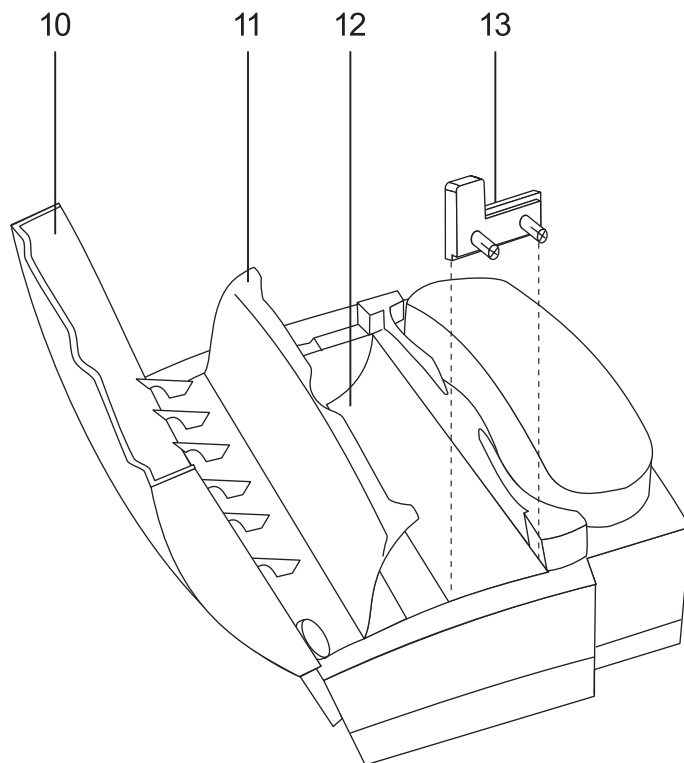

- 10 Bedienungspaneel
- 11 Innere Papierabdeckung
- 12 Papierwanne
- 13 Papierbreitenadapter (für 210 mm breite Thermopapierrollen)

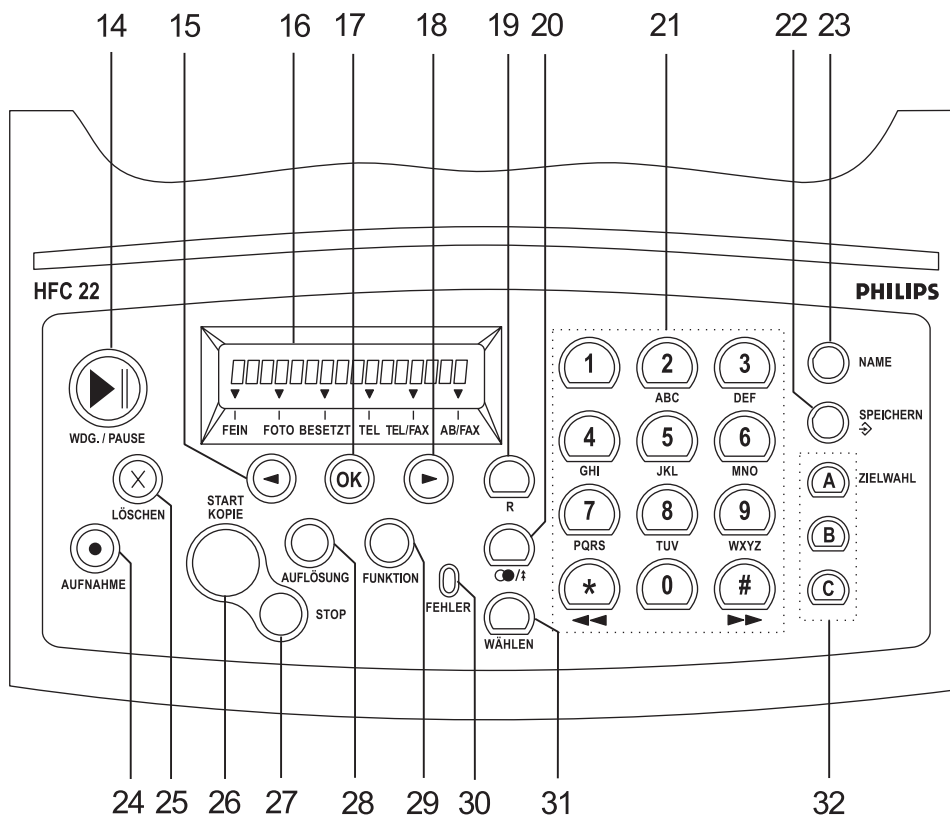

- 14 WIEDERGABE/PAUSE (PLAY/PAUSE)-Taste: zum Abspielen von Nachrichten. Die Taste blinkt wenn neue Nachrichten aufgezeichnet wurden.
- 15 PFEIL LINKS-Taste: zum Bewegen der Einfügemarke, zur Auswahl von Optionen, zum Verstellen der Lautstärke und zum Löschen von Einträgen
- 16 Display (Entfernen Sie die Schutzfolie vor Inbetriebnahme.)
- 17 OK-Taste: zur Bestätigung von Eingaben
- 18 PFEIL RECHTS-Taste: zum Bewegen der Einfügemarke, zur Auswahl von Optionen und zum Verstellen der Lautstärke
- 19 R-Taste: für den Betrieb an einer Nebenstellenanlage (an einem modernen österreichischen Anschluß zum Wechseln in ein anderes Gespräch)
- 20 WAHLWIEDERHOLUNG (REDIAL)-Taste: zum Wiederholen der zuletzt gewählten Nummer oder zum Einlegen einer Wählpause zwischen zwei Ziffern
- 21 Tastenfeld zur Eingabe von Zahlen und Namen
- 22 SPEICHERN (STORE)-Taste: zum Speichern von Namen und Nummern
- 23 NAME-Taste: zum Aufrufen eines Nameneintrags
- 24 AUFNAHME (RECORD)-Taste: zur Aufnahme der Ansagetexte oder von Memos
- 25 LÖSCHEN (CLEAR)-Taste: zum Löschen von Nachrichten und Einträgen
- 26 START/KOPIE (START/COPY)-Taste: zum Starten der Faxübertragung oder zum Kopieren
- 27 STOP Taste: unterbricht Vorgänge
- 28 AUFLÖSUNG (RESOLUTION)-Taste: zur Wahl einer höheren Auflösung beim Senden und Kopieren
- 29 FUNKTION (FUNCTION)-Taste: zum Aufrufen von Funktionen
- 30 Anzeigelampe FEHLER (ERROR)
- 31 WÄHLEN-Taste: zum Wählen bei aufgelegtem Hörer
- 32 ZIELWAHL (SPEED DIAL)-Tasten: zur Wahl einer Rufnummer mit einem Tastendruck

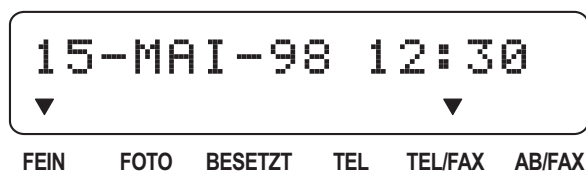

Die Pfeile auf dem Display geben den aktuellen Betriebszustand an:

**FEIN/FOTO (FINE/PHOTO)** zeigt an, ob Sie mit einer höheren Auflösung oder Grautönen senden bzw. kopieren. Erscheint keiner der beiden Pfeile, so befindet sich Ihr Gerät im Standardmodus. Um die Auflösung zu verändern, drücken Sie die Taste AUFLÖSUNG (RESOLUTION).

**BESETZT (BUSY)** ist sichtbar, wenn Sie an einem weiteren, an derselben Leitung angeschlossenen, Telefon telefonieren.

**TEL, TEL/FAX, AB/FAX** drei verschiedene Anzeigepfeile zeigen die aktuelle Betriebsart an. Sie können mit der Funktion 31 die gewünschte Betriebsart wählen (siehe Kapitel 3.3).



*In der Schweiz wird das Gerät mit englischer Beschriftung ausgeliefert. Diese ist hier in runden Klammern angegeben und wird in der Folge nicht mehr verwendet.*



## 2 Installation

Dieses Kapitel erklärt die sachgerechte Installation Ihres Gerätes.

### 2.1 Standort

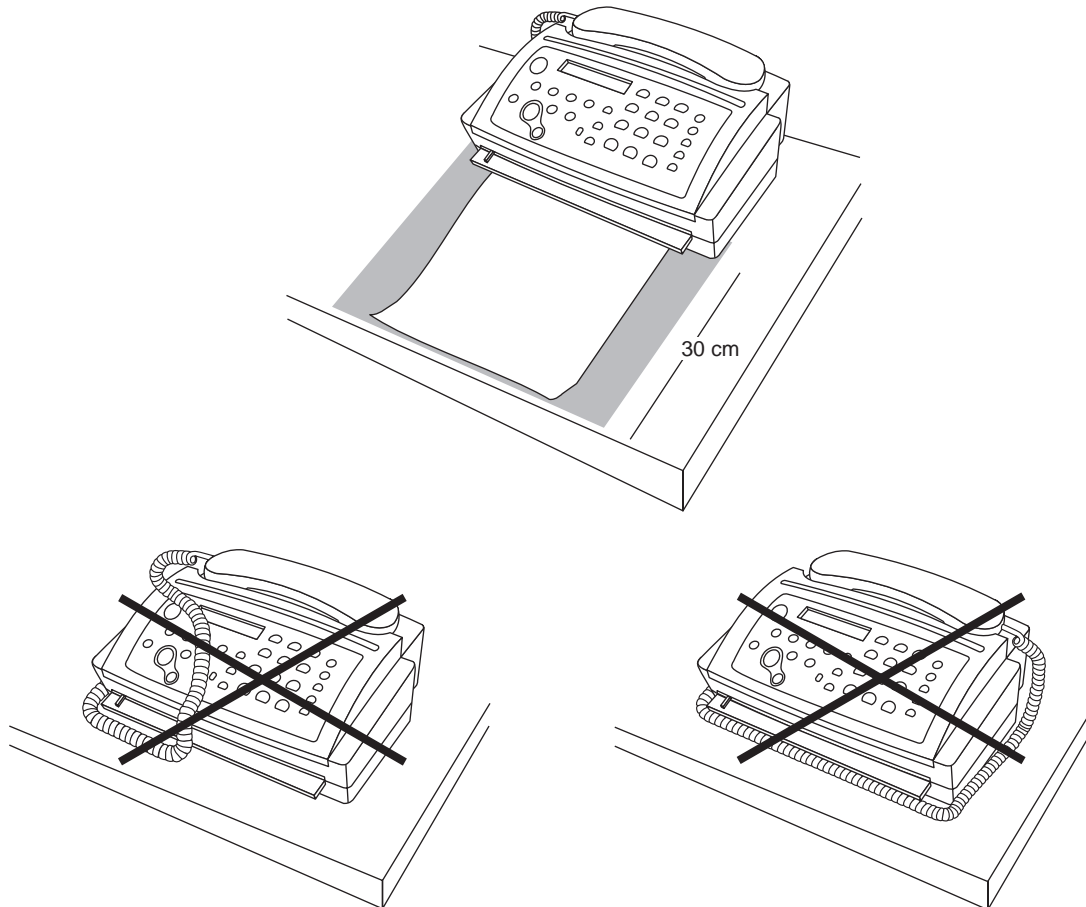

Der richtige Standort für Ihr neues Faxgerät ist in der Nähe der Telefonanschlußdose und Netzsteckdose. Das Faxgerät soll sicher und stabil auf einer ebenen, horizontalen Oberfläche stehen. Vermeiden Sie direkte Sonneneinstrahlung, unmittelbare Nähe zu Heizungen, Klimaanlage, Staub, Wasser und Chemikalien.



**Da sich der Papierauslaß auf der Gerätevorderseite befindet, sollten keine Gegenstände vor das Gerät gestellt werden. Um einen Rückstau des Papiers zu vermeiden, sollte im Bereich des Papieraustrittes die Oberfläche möglichst glatt sein. Gummiartige Oberflächen sind nicht empfehlenswert.**



**Im Betrieb erwärmt sich das Gerät. Um Wärmestau zu vermeiden, darf es nicht abgedeckt werden. Stellen Sie das Gerät so auf, daß ausreichende Luftzirkulation gewährleistet ist.**

## 2.2 Anschluß

### Anschluß an die Telefonleitung

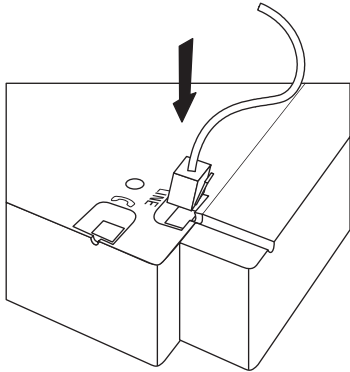

Drehen Sie das Gerät um, so daß sich der Boden oben befindet. Schließen Sie das Telefonkabel an das Faxgerät an, indem Sie es in die mit LINE gekennzeichnete Buchse am Geräteboden stecken. Legen Sie das Kabel in die dafür vorgesehene Rille am Geräteboden ein.

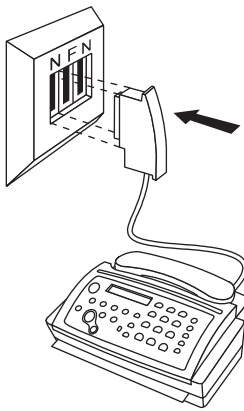

**Deutschland:** Stecken Sie den Telefonstecker in die linke Telefonbuchse mit der Bezeichnung N.

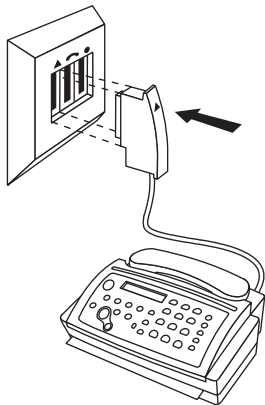

**Österreich:** Stecken Sie den Telefonstecker in die Buchse, die mit einem Dreieck bezeichnet ist.

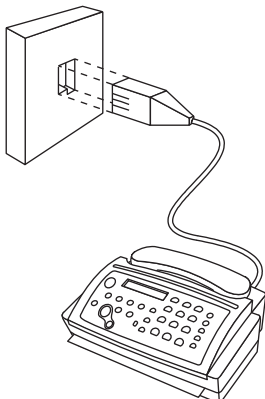

**Schweiz:** Stecken Sie den Telefonstecker in die Buchse. Besitzen Sie eine ältere Dose, verwenden Sie bitte einen handelsüblichen Adapter. Haben Sie eine Doppeldose, so stecken Sie den Telefonstecker in die obere Buchse der Telefondose.

## Anschluß des Hörers an das Faxgerät

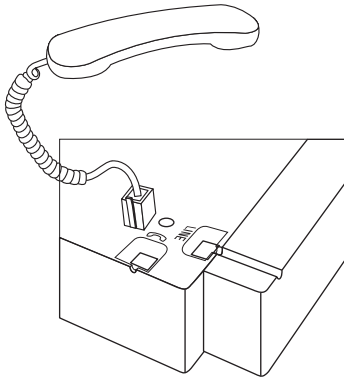

Nehmen Sie den Telefonhörer mit dem Spiralkabel aus der Verpackung.

Stecken Sie das eine Ende des Spiralkabels in die mit einem Telefonhörer bezeichnete Buchse auf der Unterseite des Gerätes.

## Anschluß an die Netzspannung

Stecken Sie den Netzstecker in die Netzsteckdose. Ihr Faxgerät führt einen internen Test durch.



Wenn noch kein Thermopapier im Gerät eingelegt ist, blinkt die FEHLER-Lampe und es erscheint auf dem Display:



Legen Sie eine Thermopapierrolle ein (siehe 2.6).



Wenn Sie Uhrzeit und Datum nicht eingeben, erscheint auf dem Display nach 40 Sekunden oder nach Drücken der STOP-Taste:



Sie können Ihre Eingaben jederzeit korrigieren (siehe 2.7.6).



Sie können die Sprache des Displays mit Funktion 15 ändern.

Nach dem Test fordert Sie das Gerät zur **Eingabe von Uhrzeit und Datum** auf.

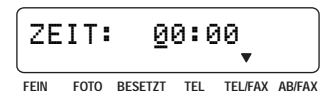

Geben Sie die Zeit ein (z.B. ① ② ③ ④ für 12:30).

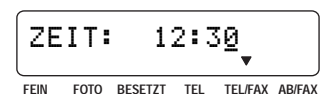

Drücken Sie die OK-Taste.

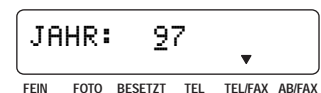

Geben Sie das richtige Jahr ein.



Drücken Sie die OK-Taste.

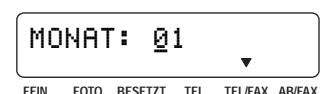

Geben Sie den Monat ein.

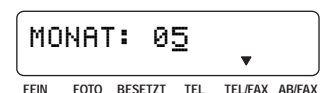

 Drücken Sie die OK-Taste.

TAG: 01  
FEIN FOTO BESETZT TEL TEL/FAX AB/FAX

 Geben Sie den Tag ein.

TAG: 15  
FEIN FOTO BESETZT TEL TEL/FAX AB/FAX

 Drücken Sie die OK-Taste.

15-MAI-98 12:30  
FEIN FOTO BESETZT TEL TEL/FAX AB/FAX



Wenn Sie nach Eingabe einer Funktion nicht die STOP-Taste drücken, kehrt das Gerät nach 40 Sekunden automatisch in den Bereitschaftsmodus zurück.





Wenn die Netzspannung ausfällt, funktioniert weder der Telefon- noch der Faxbetrieb. Bei erneutem Anschalten müssen Sie die aktuelle Zeit wieder eingeben.



Halten Sie den Netzstecker frei und leicht zugänglich. Das Gerät hat keinen Ein/Aus-Schalter. Daher dient der Netzstecker zum Ausschalten.

## Ton- oder Pulswahl

Es gibt zwei verschiedene Wählverfahren. Ältere Telefonanschlüsse arbeiten meist mit Pulswahl, modernere - bereits digitalisierte - mit Tonwahl. Sie können den Wahlmodus Ihres Faxgerätes ändern. Sollten Sie nicht wissen, wie Ihr Anschluß funktioniert, fragen Sie bei Ihrer Telefongesellschaft nach.

  Wählen Sie die Funktion 14, indem Sie die Funktions-Taste drücken und danach die Zahl 14 eingeben.

14 WAHLMODUS  
FEIN FOTO BESETZT TEL TEL/FAX AB/FAX

 Drücken Sie die OK-Taste.

WAHLMODUS: PULS  
FEIN FOTO BESETZT TEL TEL/FAX AB/FAX

 /  Wählen Sie mit der PFEIL LINKS- oder PFEIL RECHTS-Taste.

WAHLMODUS: TON  
FEIN FOTO BESETZT TEL TEL/FAX AB/FAX

 Drücken Sie die OK-Taste.

NEBENST.? NEIN  
FEIN FOTO BESETZT TEL TEL/FAX AB/FAX

 Drücken Sie nochmals die OK-Taste, wenn Sie Ihr Gerät direkt an der Postleitung betreiben (zum Betrieb an einer Nebenstelle siehe 2.5).

1 EINSTELLUNG  
FEIN FOTO BESETZT TEL TEL/FAX AB/FAX

 Drücken Sie die STOP-Taste, um sofort in den Bereitschaftsmodus zurückzukehren. Wenn Sie nichts tun, kehrt Ihr Gerät nach einer bestimmten Zeit automatisch in den Bereitschaftsmodus zurück.

15-MAI-98 12:30  
FEIN FOTO BESETZT TEL TEL/FAX AB/FAX





Um verschiedene Telefondienste in Anspruch nehmen zu können, ist es nötig, Tonwahlsignale zu senden. Erfordert Ihr Telefonanschluß jedoch die Einstellung auf Pulswahl, so können Sie die Tasten (\*) oder (#) drücken. Alle nachfolgenden Ziffern werden dann im Tonwahlverfahren ausgesendet. Sobald Sie den Hörer auflegen, ist Ihr Faxgerät wieder auf Pulswahl eingestellt.



Wenn Sie einen digitalen Telefonanschluß haben, sollten Sie Ihr Gerät auf Tonwahl einstellen.



**Sollten Sie zu Ihrem Telefon- bzw. Faxpartner keine Verbindung herstellen können, ändern Sie den Wahlmodus.**

## 2.3 Anschluß weiterer Telekommunikationsgeräte

Sie können an einem einzigen Telefonanschluß zusätzlich zu Ihrem Faxgerät weitere Geräte, wie z.B. weitere Telefone, Anrufbeantworter oder Modems betreiben. Ihr Gerät ist standardmäßig so eingestellt, daß die Verwendung weiterer Geräte möglich ist.

### An derselben Telefondose

Möchten Sie weitere Telekommunikationsgeräte an derselben Telefondose anschließen, beachten Sie bitte, in welcher Reihenfolge diese angeschlossen werden.

Telefondose Deutschland:

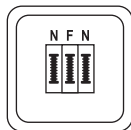

Telefondose Österreich:

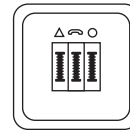

<b>Deutschland</b>	<b>N</b>	<b>F</b>	<b>N</b>
<b>Österreich</b>	<b>Δ</b>		<b>O</b>
	HFC	Telefon	Anrufbeantworter
	PC-Modem	Telefon bzw. Anrufbeantworter	HFC
	Gebührenzähler	Telefon bzw. Anrufbeantworter	HFC
	Gebührenzähler	HFC	PC-Modem

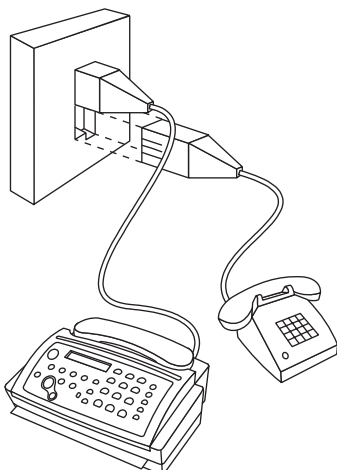

### Schweiz:

Weitere Geräte können an die untere Buchse einer Doppeldose oder über einen handelsüblichen Fax-Serieadapter angeschlossen werden.

Möchten Sie einen Gebührenzähler oder ein Modem benutzen, schließen Sie diese an die obere Telefondose an. Ihr Faxgerät wird dann an die untere Dose angeschlossen.



Wenn Sie einen Anrufbeantworter angeschlossen haben, vergewissern Sie sich, daß bei diesem eine kleinere Läutezahl eingestellt ist als auf dem Faxgerät. Überprüfen Sie, nach wievielen Klingelsignalen Ihr externer Anrufbeantworter abhebt. Stellen Sie Ihr Faxgerät laut nachstehender Tabelle ein.

Anrufbeantworter	HFC stellen Sie in Funktion 33 die Läutezahl auf
1 x klingeln	3 x klingeln
2 x klingeln	4 x klingeln
3 x klingeln	5 x klingeln
4 x klingeln	6 x klingeln



Wenn Sie spezielle Zusatzeinrichtungen mit Ihrem Faxgerät verwenden wollen, kontaktieren Sie bitte den jeweiligen Händler.

### An örtlich getrennte Telefendosen

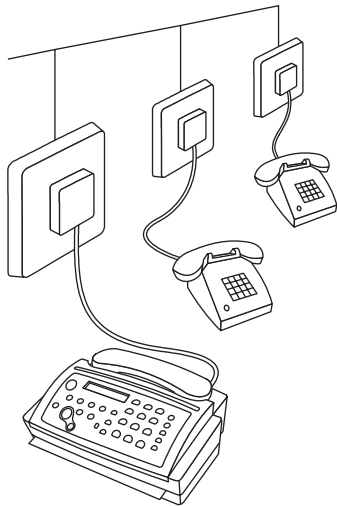

Sie können weitere Geräte an örtlich getrennte Dosen anschließen (zum Beispiel in einem anderen Raum).

**Stellen Sie sicher, daß das Faxgerät immer als erstes an der herein-kommenden Telefonleitung liegt.**



In der Schweiz ist die Reihenfolge weiterer Telefone ohne Bedeutung.



Wenn Sie in der Schweiz das Faxgerät in Verbindung mit einem externen Anrufbeantworter betreiben möchten, verwenden Sie bitte einen handelsüblichen Serienadapter.

## 2.4 Verwendung mit einem Heimtelefonsystem

(ein Telefonanschluß)

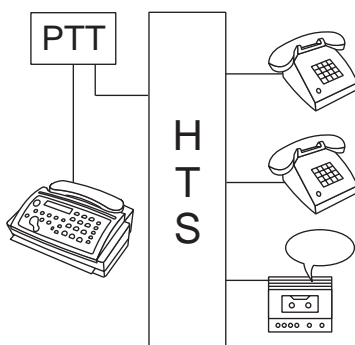

Schließen Sie Ihr Faxgerät als erstes an die Telefonleitung an und das Heimtelefonsystem (HTS) als zweites.

Um den Betrieb Ihres Faxgerätes mit einer Heimplanophonanlage zu ermöglichen, muß die Option Weitere Telefone in Funktion 33 unbedingt auf JA gesetzt werden (siehe Kapitel 3.3.4).



Da es für Heimplanophonanlagen keine Richtlinien und Normen gibt, können wir keine allgemeingültigen Angaben über den Betrieb mit diesen machen. Halten Sie sich an die in der zugehörigen Bedienungsanleitung gegebenen Hinweise.

## 2.5 Anschluß an eine Nebenstellenanlage

(mehrere Telefonanschlüsse)

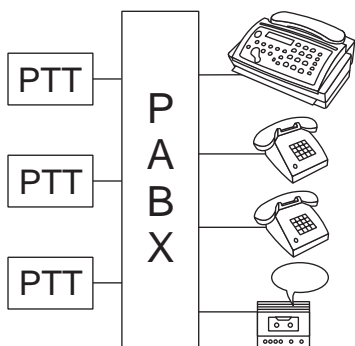

Schließen Sie Ihr Faxgerät an eine Nebenstelle Ihrer Nebenstellenanlage (PABX) an. Um den Betrieb an einer Nebenstellenanlage zu ermöglichen, müssen in Funktion 14 die richtigen Einstellungen gewählt werden.



Wählen Sie die Funktion 14, indem Sie die Funktions-Taste drücken und danach die Zahl 14 eingeben.



Drücken Sie die OK-Taste.

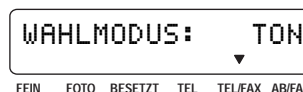

Drücken Sie die OK-Taste.

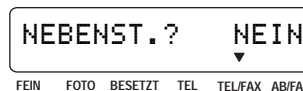

Mit der PFEIL LINKS- oder PFEIL RECHTS-Taste können Sie den Nebenstellenbetrieb auswählen.

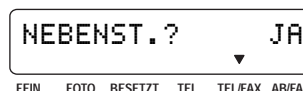

Drücken Sie die OK-Taste.



Drücken Sie die Taste, die notwendig ist, um die Amtsleitung zu erreichen (Amtskennziffer). Dies ist entweder 0, die R-Taste oder eine andere Ziffer.



Drücken Sie die OK-Taste.

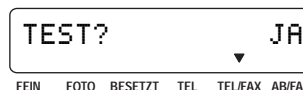

Drücken Sie die OK-Taste. Ihr Faxgerät überprüft, ob die Amtsleitung erreicht werden kann.

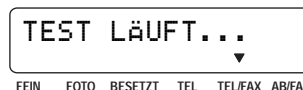

... ist die Überprüfung erfolgreich, erscheint kurz die Mitteilung:

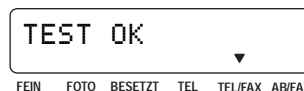

... ist die Überprüfung nicht erfolgreich, erscheint für kurze Zeit die Mitteilung:



Sie werden nochmals zur Eingabe aufgefordert. Zum Erreichen der Amtsleitung ändern Sie entweder den Wahlmodus oder die Kennziffer.

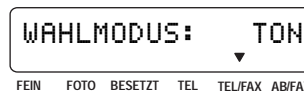

## 2.6 Einlegen oder Nachfüllen des Thermopapiers

### Einlegen des Thermopapiers

Bevor Sie Dokumente empfangen oder kopieren können, müssen Sie das Thermopapier in Ihr Faxgerät einlegen. Hierfür müssen Sie Ihr Gerät an die Netzspannung anschließen.

Ist der Papiervorrat erschöpft oder liegt keine Thermopapierrolle im Faxgerät, blinkt die FEHLER-Lampe und auf dem Display erscheint die Mitteilung:



Sie können den Rest der alten Papierrolle entfernen und eine neue einlegen.

Folgende Rollenmaße können verwendet werden:

- 210 mm x 15 m x 1/2 Zoll (12 mm)
- 216 mm x 15 m x 1/2 Zoll
- 210 mm x 30 m x 1/2 Zoll
- 216 mm x 30 m x 1/2 Zoll

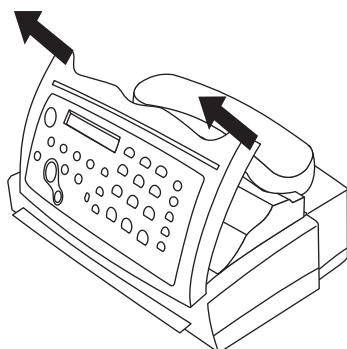

Öffnen Sie das Faxgerät, indem Sie mit beiden Händen das Bedienungspanel an den seitlichen Griffleisten anheben.

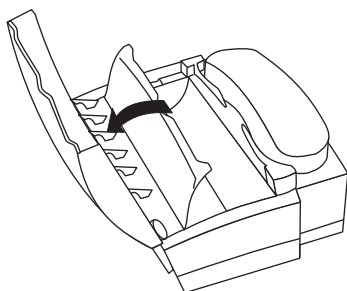

Dann öffnen Sie die innere Papierabdeckung, indem Sie an der Aussparung an der oberen Kante nach oben ziehen, bis die Papierabdeckung einrastet.

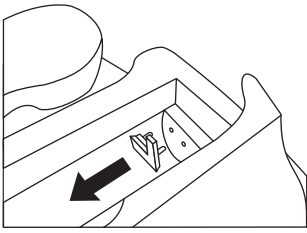

Die Papierwanne ist auf eine Papierbreite von 210 mm eingestellt. Verwenden Sie Papierrollen mit einer Breite von 216 mm, so entfernen Sie den Papierbreitenadapter.

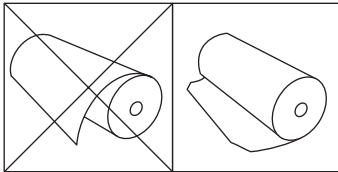

Packen Sie die neue Thermopapierrolle aus. Schneiden Sie so viel von der Thermopapierrolle ab, daß alle Aufkleberreste vollständig entfernt sind. Schneiden Sie das Papier in einer geraden Linie ab und schneiden Sie die Ecken schräg ab, wie im Bild gezeigt. Dies erleichtert das Einführen des Papiers. Halten Sie die Papierrolle so, daß sie von Ihnen wegrollt, wenn Sie das Papier nach oben ziehen.

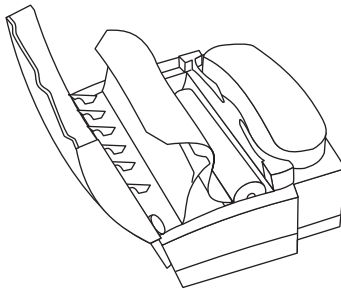

Legen Sie die Papierrolle entsprechend der Zeichnung in die Papierwanne ein. Ziehen Sie den Anfang des Papiers ungefähr 15 cm aus dem Faxgerät heraus.

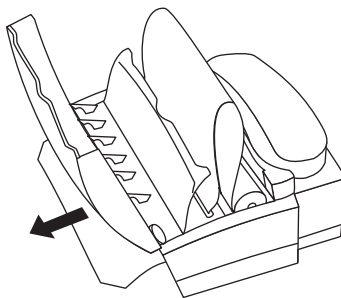

Schieben Sie den Anfang des Papiers in den Papiereinzugsschlitz, bis dieses an der Vorderseite des Gerätes zum Vorschein kommt.



*Wenn auf Ihrer Kopie oder auf Ihrem Fax nichts zu erkennen ist, ist entweder das Dokument oder die Thermopapierrolle falsch eingelegt.*

### Hilfe beim Einführen des Thermopapiers:

Sollten Sie Probleme beim Einführen des Papiers haben (zum Beispiel, wenn sich nicht mehr viel Papier auf der Rolle befindet und dieses sich stark einrollt):

START  
KOPIE



Drücken Sie die START-Taste. Die Gummiwalze im Inneren des Gerätes beginnt sich zu drehen. Legen Sie das Papier wie gewohnt ein. Die drehende Walze unterstützt Sie beim Einführen des Papiers. Die Walze dreht sich ca. 30 Sekunden lang und stoppt dann automatisch.

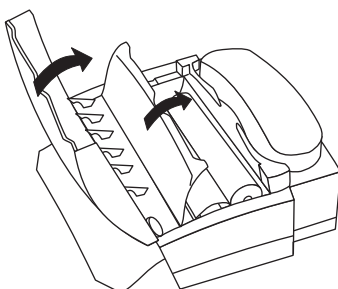

Schließen Sie die innere Papierabdeckung und das Bedienungspaneel.



Drücken Sie die STOP-Taste. Das Thermopapier wird nun gegen die Transportwalze im Inneren des Gerätes gepreßt und kann dadurch transportiert werden. Jetzt ist das Gerät betriebsbereit.

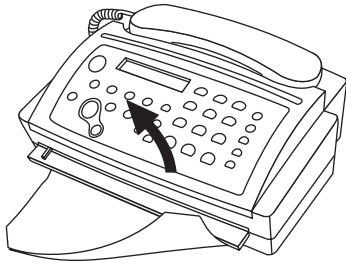

Trennen Sie nun das herausragende Thermopapier ab, indem Sie an einer Seite beginnen und das Papier nach oben gegen die Papierabreißkante ziehen.



Falls Sie nicht STOP drücken, wird beim ersten Kopieren, Senden oder Faxempfang das Thermopapier automatisch gegen die Transportwalze im Inneren des Gerätes gepreßt und damit korrekt transportiert.



Warten Sie am Ende eines Faxempfangs mindestens 5 Sekunden, bevor Sie das Fax abreißen, um sicher zu sein, daß die Sendung abgeschlossen ist.



Durch Drücken der START-Taste erhalten Sie einen Thermopapiervorschub, solange Sie die Taste gedrückt halten.

### Entfernen des Faxpapiers während des Gebrauchs

Wenn Sie das Thermopapier entfernen möchten, weil Sie zum Beispiel eine neue Rolle einlegen möchten oder ein Papierstau aufgetreten ist, beachten Sie bitte die folgenden Anweisungen:



Drücken Sie die STOP-Taste 3 Sekunden lang. Ein Bestätigungssignal ertönt. Nun liegt das Thermopapier frei und kann leicht entfernt werden. Um das Thermopapier einzulegen, fahren Sie bitte fort wie oben beschrieben.



**Wenn Sie diese Anweisungen nicht ausführen, können Sie Ihr Faxgerät beschädigen!**



Der schwarze Streifen am Ende der Thermopapierrolle zeigt dem Faxgerät an, daß die Rolle beinahe leer ist. Sobald der Streifen sichtbar ist, kann der laufende Faxempfang noch beendet werden, aber kein weiteres Fax mehr empfangen werden.

## 2.7 Wichtige Einstellungen



Sollten Sie einmal eine falsche Taste gedrückt haben, drücken Sie die STOP-Taste so oft wie notwendig, um zur Ausgangsposition zurückzukehren.



Wollen Sie sich die ursprünglichen Einstellungen Ihres Gerätes merken, empfehlen wir Ihnen, eine Funktionsliste auszudrucken, bevor Sie Einstellungen am Gerät verändert haben.

### 2.7.1 Verfügbare Funktionen

#### Ausdruck einer Funktionsliste

Um die Verwendung der Funktionen so einfach wie möglich zu machen, sind diese logisch gruppiert. Sie können eine Funktionsliste ausdrucken:



Drücken Sie zweimal die FUNKTION-Taste.



Drücken Sie die OK-Taste. Ihr Gerät druckt eine Funktionsliste.

#### FUNKTIONSLISTE

1 EINSTELLUNG	2 ÜBERTRAGUNG	3 FAX WEICHE	4 VERSCHIEDENES	5 ANRUFBEANTW.
11 DATE/ZEIT 12 IHRE TEL. NR. 13 IHR NAME 14 WAHLMODUS 15 SPRACHE SETZ. 16 KOPFZEILE 17 BENUTZERKODE	21 LANGSAM(4800) 22 SEND.A. ABRUF 23 FAX EMPFANG	31 MODUS 32 LÄUTEZAHL 33 WEITERES TEL.	41 FERNZUGRIFF 42 SENDEBERICHT 43 NUMMERNLISTE 44 KLINGELTYPEN	51 AUFNAHMEZEIT 52 FERNABFRAGEK. 53 ANKLOPFKODE 54 MEMO MODUS 55 WEITERLEITEN

AKTUELLE EINSTELLUNG 15-MAI-98 12:30

IHR NAME:  
 IHRE TEL. NR.:  
 WAHLMODUS: TON  
 NEBENST.?: NEIN  
 LÄUTEZAHL: TEL/FAX TAM/FAX WEITERES TEL.  
                   4                  3                  3  
 EXTERNAL PHONE NEIN  
 ROM VERSION: V1.0 BB DE

Nachstehend finden Sie eine Liste aller Funktionen mit einer kurzen Beschreibung. Die Einstellung der jeweiligen Funktion ist auf der angegebenen Seite erklärt.

## 1 Einstellung

11 Datum und Uhrzeit	Einstellung von Datum und Uhrzeit .....	24
12 Ihre Telefonnummer	Eingabe Ihrer Telefonnummer .....	24
13 Ihr Name	Eingabe Ihres Namens .....	25
14 Wahlmodus	Einstellung des Wahlmodus und des Nebenstellenbetriebs .....	15, 18
15 Sprache setzen	Auswahl der Sprache des Displays .....	23
16 Kopfzeile	Ein- oder Ausschalten der Kopfzeile .....	50
17 Benutzercode	Sperrt das Faxgerät für nicht autorisierte Benutzer .....	60

## 2 Übertragung

21 Langsame Übertragung	Übertragung mit halber Geschwindigkeit .....	50
22 Abrufempfang	Abrufen eines Faxdokuments von einem fremden Gerät .....	49
23 Faxempfang	Selektiver Faxempfang .....	48

## 3 Faxweiche

31 Modus	Einstellung der Betriebsart .....	30
32 Läutezahl	Einstellung der Läutezahlen .....	33
33 Weiteres Telefon	Einstellung für weitere Geräte .....	34

## 4 Verschiedenes

41 Fernzugriff	Serviceferndiagnose .....	63
42 Sendebericht	Automatischer Ausdruck eines Sendeprotokolls .....	51
43 Nummernliste	Ausdruck der gespeicherten Namen und Nummern .....	46
44 Klingeltypen	Auswahl aus vier verschiedenen Klingeltönen .....	62

## 5 Anrufbeantworter

51 Aufnahmezeit	Einstellung der Aufnahmedauer pro Nachricht .....	52
52 Zugangskode	Eingabe des Codes zur Fernabfrage des Anrufbeantworters, zum Weiterleiten von Nachrichten .....	57
53 Anklopfkode	Berechtigte Anrufer können das Gerät trotz Anrufbeantworters läuten lassen .....	54
54 Memo-Modus	Ansage ohne Möglichkeit, eine Nachricht zu hinterlassen; interne Nachricht .....	55
55 Weiterleiten	Nachrichten werden an eine andere Telefonnummer weitergeleitet .....	52

## 2.7.2 Sprache des Display und der Berichte

Sie können die Sprache, in der Nachrichten angezeigt und Berichte ausgedruckt werden, auswählen. Sie haben drei Sprachen zur Auswahl.



Drücken Sie die FUNKTION-Taste.

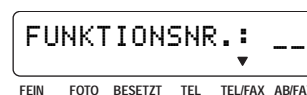

Wählen Sie Funktion 15.



Drücken Sie die OK-Taste.

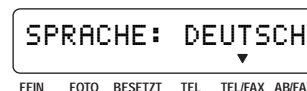





Wählen Sie mit der PFEIL LINKS- oder PFEIL RECHTS-Taste aus.



Schließen Sie mit OK ab.



### 2.7.3 Eingabe von Uhrzeit und Datum



Drücken Sie die FUNKTION-Taste.



Geben Sie die Funktionsnummer 11 ein.

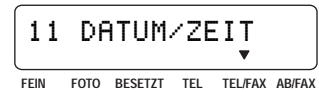

Drücken Sie die OK-Taste und nehmen Sie die Eingaben vor (siehe Kapitel 2.2).

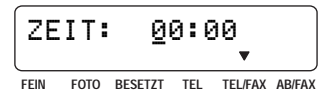

Wenn Sie fertig sind, drücken Sie die OK-Taste.



Drücken Sie die STOP-Taste, um sofort in den Bereitschaftsmodus zurückzukehren. Wenn Sie nichts tun, kehrt Ihr Gerät nach einer bestimmten Zeit automatisch in den Bereitschaftsmodus zurück.

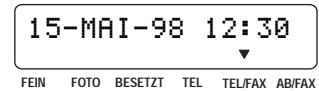

### 2.7.4 Eingabe Ihrer Telefonnummer

Bei Faxnummern können Sie mit der Taste (#) das im internationalen Telefonverkehr übliche Zeichen "+" eingeben und mit der Taste (\*) ein Leerzeichen einfügen. Sie können maximal 20 Stellen für Ihre Nummer verwenden.



Drücken Sie die FUNKTION-Taste.



Geben Sie die Funktionsnummer 12 ein.



Drücken Sie die OK-Taste.



Geben Sie Ihre Telefon- oder Faxnummer ein. Drücken Sie z.B. die Tasten: (#)4(3)(\*)1(\*)1(2)3(4)5).

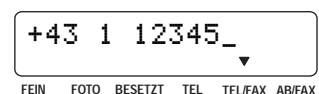

Drücken Sie die OK-Taste, Ihre Nummer ist nun gespeichert.



## 2.7.5 Eingabe Ihres Namens

Bei der Namenseingabe (maximal 32 Stellen) schreiben die Zifferntasten Buchstaben. Jede Taste ist mit mehreren Zeichen belegt. Die Tastaturbelegung können Sie aus nachstehender Tabelle entnehmen. Mit jedem Druck auf eine Zifferntaste rufen Sie das nächste Zeichen aus der Tabelle auf. Nach dem letzten Zeichen fängt die Reihe wieder von vorne an.

①	②	③	④	⑤	⑥	⑦	⑧	⑨	
{Leerstelle}	1	A	D	G	J	M	P	T	W
.		B	E	H	K	N	Q	U	X
0		C	F	I	L	O	R	V	Y
+		2	3	4	5	6	7	8	Z
?		a	d	g	j	m	p	t	9
/		b	e	h	k	n	q	u	w
:		c	f	i	l	o	r	v	x
*		Ä				Ö		Ü	y
%		Å				Ñ		ü	z
!		Ç				ñ			
(		ç				ö			
)		â							
[		æ							
]		ç							
"									



Mit der Taste ① können Sie ein Leerzeichen einfügen.



Drücken Sie die FUNKTION-Taste.



Geben Sie die Funktionsnummer 13 ein.



Drücken Sie die OK-Taste.



Drücken Sie z.B. die Taste ②. Die Einfügemarke bleibt an derselben Stelle stehen.



Drücken Sie erneut die Taste ②. Die Taste schreibt nun den zweiten Buchstaben, mit dem sie gekennzeichnet ist.



Drücken Sie nun die Taste ③. Die Einfügemarke springt eine Position nach rechts. Sie können dies auch mit der PFEIL RECHTS-Taste (➡) machen.



Geben Sie jetzt den nächsten Buchstaben ein, z.B. mit der Taste ③.



Mit der Taste OK schließen Sie die Eingabe ab. Ihr Name ist nun gespeichert.



## 2.7.6 Korrektur von Eingaben

Haben Sie in Funktion 12 oder 13 einen falschen Buchstaben oder eine falsche Ziffer eingegeben, können Sie den Fehler korrigieren. Dies ist sowohl während der Eingabe als auch zu einem späteren Zeitpunkt möglich. Wenn Sie die Korrektur später durchführen, müssen Sie erneut die Funktion aufrufen, welche die Eingabe von Telefonnummer und Namen ermöglicht.



Schieben Sie die Einfügemarke mit der PFEIL RECHTS-Taste rechts neben das Zeichen, das Sie korrigieren möchten. Wenn die Einfügemarke am Ende des Displays angelangt ist, wird sie am Anfang wieder erscheinen.



Drücken Sie die PFEIL LINKS-Taste. Das Zeichen links von der Einfügemarke wird gelöscht.



Geben Sie das richtige Zeichen ein. Hier die Taste 4 einmal drücken. Das Zeichen wird an der Einfügemarke eingefügt. Die Zeichen rechts von der Einfügemarke werden eine Position nach rechts geschoben.



Zur Bestätigung drücken Sie die OK-Taste.

## 2.7.7 Betriebsart

Ihr Faxgerät wird im TEL/FAX-Modus ausgeliefert mit der Einstellung Weiteres Tel: JA (Funktion 33).

Das bedeutet, daß Faxnachrichten automatisch empfangen werden. Der eingebaute Anrufbeantworter ist nicht aktiviert. Sie können weitere Zusatzgeräte verwenden, ohne weitere Programmierungen vornehmen zu müssen.

Wenn sie die Einstellung Ihres Faxgerätes verändern möchten, schlagen Sie unter Kapitel 3.3 Faxempfang nach.



## 3 Die Grundfunktionen

In diesem Kapitel lernen Sie alle jene Funktionen Ihres Faxgerätes kennen, die zum einfachen Betrieb unerlässlich sind.

### 3.1 Telefonieren

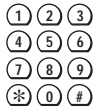

Wählen Sie die gewünschte Nummer.



Haben Sie eine falsche Ziffer eingegeben, können Sie diese mit der PFEIL LINKS-Taste entfernen.



Nehmen Sie den Hörer ab. Ihr Faxgerät wählt ...



**Hören Sie auch nach dem Wahlvorgang noch das Freizeichen und kein Rufzeichen, dann wählen Sie bitte in der Funktion 14 den jeweils anderen Wählmodus.**

### 3.2 Faxe versenden

#### Richtige Vorlagen

Einwandfreie Vorlagen sind Voraussetzung für einen störungsfreien Betrieb, halten Sie sich daher immer an die folgenden Richtlinien:

#### Minimale Abmessungen:

Breite: 148 mm  
Länge: 105 mm  
Dicke: 0.05 mm  
(60 g Papier)

#### Maximale Abmessungen:

Breite: 217 mm  
Länge: 600 mm  
Dicke: 0.15 mm  
(120 g Papier)

Schreiben Sie klar und leserlich. Wählen Sie Schreibgeräte mit dunkler Schriftfarbe (schwarz/dunkelblau, nicht gelb/orange/hellgrün). Bevorzugen Sie Dokumente, die mit Maschine geschrieben wurden.



*Dokumente, die kürzer als angegeben sind, können im Gerät steckenbleiben.*



**Die anschließenden Punkte sind die häufigsten Ursachen für Störungen beim Faxbetrieb. Senden oder kopieren Sie keine Seiten:**



mit Büroklammern oder Heftklammern! Entfernen Sie die Klammern vor dem Senden.



die zerknittert oder eingerissen sind.



die naß oder mit Korrekturflüssigkeit bedeckt sind; die verschmutzt sind oder eine beschichtete glatte Oberfläche haben.



die mit Klebestreifen oder mit Kleber zusammengefügt wurden, die zu dünn oder zu dick sind, oder Seiten mit Haftetiketten (z.B. "post-it®").



die mit weichem Bleistift, Farbe, Kreide oder Zeichenkohle beschriftet sind.

## Dokumente einlegen

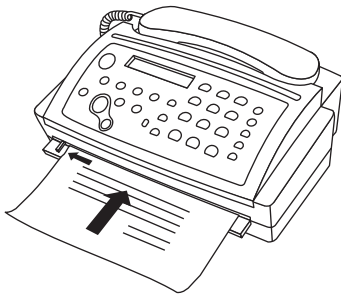

Nehmen Sie die erste Seite des Dokuments und halten Sie sie **mit der Schriftseite nach oben**, wie in der Zeichnung beschrieben. Schieben Sie die Vorlage entlang der Anlegerippe auf der linken Seite des Einzugsschachtes in das Faxgerät, bis Sie einen Widerstand fühlen. Warten Sie einen Augenblick, das Dokument wird nun vom Transportmechanismus erfaßt und etwas eingezogen. Schieben Sie es nun nicht weiter hinein, da sonst beim Senden oder Kopieren der oberste Teil des Dokuments fehlt.



Lassen Sie den oberen Rand Ihres Dokumentes (ca. 4mm) frei, da dieser nicht eingelesen und deshalb auch nicht mitgesendet werden kann.



Wenn auf Ihrer Kopie oder auf Ihrem Fax nichts zu erkennen ist, ist entweder das Dokument oder die Thermopapierrolle falsch eingelegt.

## Senden



Wählen Sie die gewünschte Nummer.



Halten Sie die erste Seite des Dokuments mit der Schriftseite nach oben. Führen Sie die Vorlage in den Dokumenteneinzug.



Sie können eine höhere Auflösung durch Drücken der AUFLÖSUNG-Taste wählen. Der Pfeil zeigt die gewählte Auflösung an.





Drücken Sie die START-Taste.



Ihr Gerät versucht, eine Verbindung herzustellen.



Falls der Anschluß Ihres Faxpartners belegt ist oder keine Verbindung zustande kommt, erfolgt automatisch eine Wiederwahl. Kommt auch nach dem dritten Versuch keine Verbindung zustande, wird der Vorgang abgebrochen.

Nun wird die Übertragung gestartet. Das Faxgerät Ihres Faxpartners sendet nun seine Kennung, die im Display Ihres Faxgeräts erscheint.

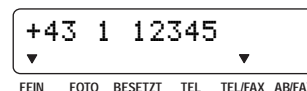

An dieser Stelle können Sie nochmals prüfen, ob Sie den richtigen Adressaten erreicht haben. Falls erforderlich, können Sie die Übertragung beenden, indem Sie die STOP-Taste drücken.

Hat das angerufene Faxgerät keine Senderkennung gespeichert, erscheint auf dem Display:



Nach einigen Sekunden erscheint auf dem Display abwechselnd:

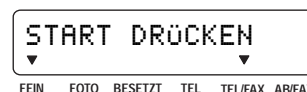

Wenn Sie eine weitere Seite senden wollen, drücken Sie jetzt die START-Taste, noch während die erste Seite durchläuft. Sobald die erste Seite durchgelaufen ist, haben Sie 5 Sekunden Zeit, die nächste Seite einzulegen. Vor jeder weiteren Seite, die Sie senden wollen, drücken Sie die START-Taste, noch während die aktuelle Seite durch das Faxgerät läuft. Nach der letzten Seite erscheint auf dem Display die Anzahl der gesendeten Seiten.



Das Faxgerät druckt nach der Übertragung einen Sendebereich aus und kehrt danach in den Ruhezustand zurück (siehe Beispiel in Kapitel 5.9).



Durch Drücken der START-Taste erhalten Sie einen Thermopapieranschub, solange Sie die Taste gedrückt halten.



Legen Sie das nächste Dokument erst dann ein, wenn der Bericht fertig ausgedruckt ist. Es wird sonst während des Ausdrucks mit eingelesen.



Tritt bei der Übertragung eines Faxdokumentes ein Fehler auf, so wird ein Fehlerbericht ausgedruckt. Beim Ausdrucken eines Fehlerberichtes blinkt die Fehlerlampe. Drücken Sie STOP.



Wenn auf Ihrer Kopie oder auf Ihrem Fax nichts zu erkennen ist, wurde entweder das Dokument oder die Thermopapierrolle falsch eingelegt (siehe 2.6).

### 3.3 Faxempfang - verschiedene Betriebsarten

Sie haben keine weiteren Geräte an Ihr Faxgerät angeschlossen:

und Sie möchten:	wählen Sie den Modus:	schlagen Sie nach unter:
Faxnachrichten manuell empfangen	TEL	3.3.2 Manueller Empfang
Faxnachrichten automatisch empfangen	TEL/FAX	3.3.3 Automatischer Empfang ohne weitere Geräte, Anrufbeantworter ausgeschaltet.
Faxnachrichten und Telefonanrufe automatisch empfangen	AB/FAX	3.3.3 Automatischer Empfang ohne weitere Geräte, Anrufbeantworter eingeschaltet

Sie haben weitere Geräte an Ihr Faxgerät angeschlossen:

und Sie möchten:	wählen Sie den Modus:	schlagen Sie nach unter:
Faxnachrichten manuell empfangen	TEL	3.3.2 Manueller Empfang
Faxnachrichten automatisch empfangen	TEL/FAX oder AB/FAX	3.3.4 Automatischer Empfang mit weiteren Geräten

Diese Optionen sind auf den folgenden Seiten genauer erklärt.

#### 3.3.1 Wechseln der Betriebsart



Wählen Sie Funktion 31.

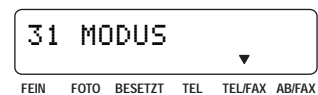

Drücken Sie die OK-Taste.



Wählen Sie die gewünschte Betriebsart mit der PFEIL LINKS- oder PFEIL RECHTS-Taste.



Bestätigen Sie Ihre Wahl mit OK. Ein Pfeil auf dem Display zeigt die aktuelle Betriebsart an.



### 3.3.2 Manueller Empfang



Wechseln Sie mit Funktion 31 in die TEL-Betriebsart. Der entsprechende Pfeil auf dem Display leuchtet auf.

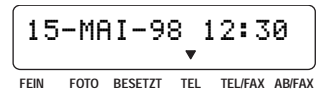

Ihr Faxgerät verhält sich wie ein gewöhnliches Telefon.



Heben Sie den Hörer ab.



Kommt eine Faxmitteilung, hören Sie im Telefonhörer einen Pfeifton oder Stille. Drücken Sie jetzt einfach die START-Taste und legen Sie den Hörer auf. Das Faxgerät Ihres Faxpartners sendet seine Kennung, die im Display Ihres Faxgerätes erscheint.



Hat das anrufende Faxgerät keine Kennung gespeichert, erscheint auf dem Display:

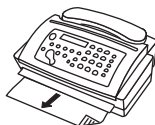

Ihr Faxgerät druckt nun die Faxnachricht aus. Nach dem Ende der Übertragung hören Sie ein Bestätigungssignal.



Nach der Übertragung trennen Sie das herausragende Thermo-  
papier ab, indem Sie - an einer Seite beginnend - das Papier an  
der Papierabreißkante abreißen.

#### Mit weiteren Telefonen



Heben Sie rechtzeitig an einem weiteren Telefon ab, und erkennen Sie, daß es sich um einen Faxanruf handelt, so können Sie Ihr Faxgerät durch Drücken der Tasten (\*) und (5) starten. Dieser sogenannte DTMF-Kode kann verändert werden (Funktion 33).



*Das funktioniert aber nur, wenn Ihr weiteres Telefon das Tonwahlverfahren beherrscht. Bei vielen Geräten mit Pulswahl kann man einem Kode entweder (\*) oder (#) voranstellen, um Signale im Tonwahlverfahren auszusenden. Näheres entnehmen Sie bitte der jeweiligen Bedienungsanleitung.*



### 3.3.3 Automatischer Empfang ohne weitere Geräte



Wenn Ihr Faxpartner ein älteres Gerät hat, das noch nicht die heute üblichen Erkennungssignale aussendet, so läutet Ihr Faxgerät auch bei einem Faxanruf. Starten Sie den Faxempfang indem Sie die START Taste drücken.



Wenn Sie Ihr Gerät auf automatischen Empfang ohne Läuten (TEL/FAX-Betriebsart) eingestellt haben, geht es immer an die Leitung. Ein Anrufer muß also sofort Gebühren bezahlen, auch wenn Sie nicht abheben. Um dies zu vermeiden, können Sie in die Betriebsart TEL wechseln.

#### Ausgeschalteter Anrufbeantworter



Wechseln Sie mit Funktion 31 in die TEL/FAX-Betriebsart. Der entsprechende Pfeil auf dem Display leuchtet auf.

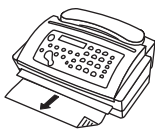
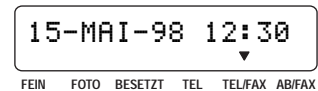

Ihr Faxgerät erkennt Faxesendungen und empfängt sie automatisch. Bei einem Faxanruf hören Sie daher kein Klingelzeichen.



Bei einem Telefonanruf läutet Ihr Faxgerät jedoch weiterhin. Heben Sie jetzt ab, können Sie wie gewohnt sprechen. Wenn Sie nicht abheben, wird der Anrufer nach einer von Ihnen eingestellten Läutezahl mit dem Faxgerät verbunden und hat so die Möglichkeit, Ihnen eine Faxnachricht zu senden.

#### Eingeschalteter Anrufbeantworter



Wenn Sie in den AB/FAX-Modus wechseln und keinen Ansagetext aufgenommen haben, so fordert Sie das Gerät zur Aufnahme eines Ansagetextes auf (siehe Kapitel 3.4.2).



Ist der Speicher voll und kann daher keine Nachricht mehr aufgezeichnet werden, so wechselt das Gerät automatisch in den TEL/FAX-Modus. Ist auch kein Papier mehr vorhanden so wechselt das Gerät in den TEL-Modus.



Wechseln Sie in die AB/FAX-Betriebsart mit Funktion 31. Sie schalten damit Ihren eingebauten Anrufbeantworter ein. Der entsprechende Pfeil auf dem Display leuchtet auf.

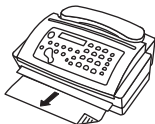
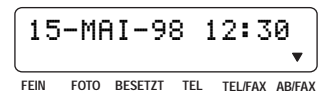

Ihr Faxgerät erkennt Faxesendungen und empfängt sie automatisch. Bei einem Faxanruf hören Sie daher kein Klingeln.



Bei einem Telefonanruf hören Sie jedoch weiterhin Klingelsignale. Heben Sie jetzt ab, können sie wie gewohnt sprechen.

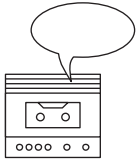

Heben Sie nicht ab, so schaltet sich der Anrufbeantworter nach einer gewissen Anzahl von Klingelzeichen, die Sie selber einstellen können, ein. Der Anrufer hört Ihren Ansagetext und kann nach dem Signalton eine Nachricht hinterlassen.

Wenn der Anrufer Ihnen keine Nachricht hinterlassen möchte, so kann er auch ein Fax schicken. Ihr Faxgerät erkennt Faxsendungen und geht automatisch auf Faxempfang.

## Einstellung der Anzahl der Klingeltöne, bis Ihr Gerät auf Empfang schaltet oder den Anrufbeantworter aktiviert



Haben Sie die Funktion 33 Weiteres Telefon auf Ja gestellt und entsprechend Ihren Vorstellungen eingestellt, so werden die hier vorgenommenen Eingaben außer Kraft gesetzt. Beim Faxempfang läutet Ihr Gerät dann auf jeden Fall.



Hat Ihr Faxgerät Schwierigkeiten bei der Erkennung von alten Faxgeräten, die noch nicht die heute üblichen Erkennungssignale aussenden, dann verringern Sie die Läutezahl.



Drücken Sie die FUNKTION-Taste.



Geben Sie die Funktionsnummer 32 ein.



Drücken Sie die OK-Taste.



Mit der PFEIL LINKS- oder PFEIL RECHTS-Taste können Sie die Anzahl der Klingelsignale wählen, nach der Ihr Faxgerät auf Faxempfang umschaltet, wenn Ihr Anrufbeantworter ausgeschaltet ist (TEL/FAX-Modus).



Drücken Sie die OK-Taste.

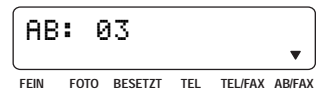

Mit der PFEIL LINKS- oder PFEIL RECHTS-Taste können Sie die Anzahl der Klingelsignale wählen, nach der sich der eingebaute Anrufbeantworter einschaltet, wenn nicht abgehoben wird (AB/FAX-Modus).

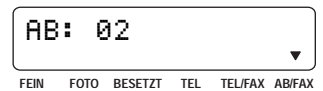

Drücken Sie die OK-Taste.



### 3.3.4 Automatischer Empfang mit weiteren Geräten

Sie können Ihr Faxgerät in allen Betriebsarten mit weiteren Geräten verwenden.

Um weitere Telefone und andere Geräte betreiben zu können, müssen die Einstellungen in Funktion 33 unbedingt vorgenommen werden. Damit verändern sich die Betriebsarten der Faxweiche um ein optimales Funktionieren Ihrer Zusatzgeräte zu gewährleisten.

Anzeige auf dem Display	Betriebsart	Beschreibung
TEL	Manueller Empfang	Weitere Telefone läuten bei jedem Anruf.
TEL/FAX	Automatischer Empfang mit ausgeschaltetem Anrufbeantworter	Weitere Telefone sowie Ihr Faxgerät läuten bei jedem Anruf und genau so oft wie von Ihnen eingestellt wurde. Danach schaltet Ihr Faxgerät auf Faxempfang und die weiteren Telefone sind tot.
AB/FAX	Automatischer Empfang mit eingeschaltetem Anrufbeantworter	Weitere Telefone sowie Ihr Faxgerät läuten so oft wie von Ihnen eingestellt wurde. Danach schaltet sich der eingebaute Anrufbeantworter ein. Handelt es sich um einen Faxanruf, schaltet Ihr Gerät auf Faxempfang um. Weitere Telefone sind tot.



Heben Sie rechtzeitig an einem weiteren Telefon ab, und erkennen Sie, daß es sich um einen Faxanruf handelt, so können Sie Ihr Faxgerät durch Drücken der Tasten **\*** und **5** starten. Dieser Kode ist verstellbar.



Das funktioniert aber nur, wenn Ihr weiteres Telefon das Tonwahlverfahren beherrscht. Bei vielen Geräten mit Pulswahl kann man einem Kode entweder **\*** oder **#** voranstellen, um Signale im Tonwahlverfahren auszusenden. Näheres entnehmen Sie bitte der jeweiligen Bedienungsanleitung.

#### Einstellungen für weitere Geräte:



Drücken Sie die FUNKTION-Taste.

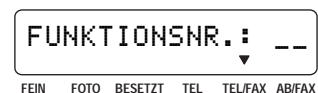

Geben Sie die Funktionsnummer 33 ein.



Drücken Sie die OK-Taste.



Falls Sie ein weiteres Telefon betreiben, müssen Sie mit der PFEIL LINKS- oder PFEIL RECHTS-Taste JA wählen.



Drücken Sie die OK-Taste.

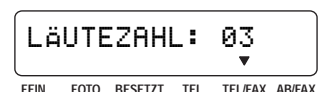



Mit der PFEIL LINKS- oder PFEIL RECHTS-Taste können Sie die Anzahl der Klingelsignale wählen, die das weitere Telefon und das Faxgerät läuten, bevor sich Ihr Faxgerät auf Faxempfang umstellt. **Die zuvor in Funktion 32 eingegebenen Läutezahlen für den TEL/FAX-Modus werden dadurch außer Kraft gesetzt.**

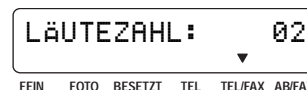

Drücken Sie die OK-Taste.



Der DTMF-Kode dient zum Starten Ihres Faxgerätes von einem weiteren Telefon aus. Ändern Sie den vorgegebenen Kode nur, wenn es absolut erforderlich ist.



Drücken Sie die OK-Taste.



*Wenn Ihr Gerät Probleme beim Erkennen eines älteren Gerätes hat, das noch nicht die heute üblichen Erkennungssignale verwendet, reduzieren Sie die Läutezahl an Ihrem Gerät.*

### 3.4 Anrufbeantworter

Ihr Faxgerät ist mit einem digitalen Anrufbeantworter ausgestattet. Alle Aufnahmen werden in einen elektronischen Speicher abgelegt, der über ungefähr 10 Minuten Aufnahmekapazität verfügt. Ein Tonband oder eine Kassette sind nicht vorhanden.

Um die Anrufbeantworterfunktion einzuschalten, wechseln Sie in den AB/FAX-Modus. Zuvor muß allerdings ein Ansagetext aufgenommen werden. Weiters kann eine Schlußansage aufgenommen werden. Die Anzahl der Klingelzeichen, nach der der Anrufbeantworter aufzunehmen beginnt, kann eingestellt werden. Neben der Aufzeichnung von Nachrichten, stellt Ihnen der Anrufbeantworter zahlreiche Komfortfunktionen zur Verfügung.

#### 3.4.1 Einschalten des Anrufbeantworters



Wechseln Sie mit Funktion 31 in die AB/FAX-Betriebsart. Der entsprechende Pfeil auf dem Display leuchtet auf.

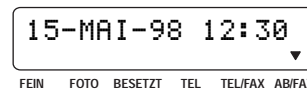

Haben Sie keine Ansagetexte aufgenommen, ertönt ein Warnsignal und auf der Anzeige erscheint:



Sie können die Ansagetexte nun aufnehmen, wie in Kapitel 3.4.2 beschrieben.

Nach der eingestellten Anzahl von Klingelzeichen (siehe Kapitel 3.3.3), schaltet sich die Anrufbeantworterfunktion automatisch ein. Der Anrufer hört dann den Ansagetext und anschließend einen kurzen hohen Pfeifton. Ab diesem Pfeifton nimmt der Anrufbeantworter auf. Der Anrufer kann seine Nachricht hinterlassen. Am Ende der Sprechdauer hört der Anrufer die Schlußansage. Das Gerät schaltet danach ab. Die Sprechdauer können Sie mit Funktion 51 einstellen.



Nach der ersten aufgenommenen Nachricht beginnt die WIEDERGABE/PAUSE-Taste zu blinken. Die Anzeige zeigt Ihnen, wieviele Nachrichten aufgezeichnet wurden.



Wenn der eingehende Anruf ein Faxanruf ist, antwortet erst der Anrufbeantworter. Sobald jedoch das Faxsignal erkannt wird, wird der Faxempfang gestartet.

### 3.4.2 Aufnahme der Ansagetexte

Bevor Sie den Anrufbeantworter benutzen können, müssen Sie Ihren Ansagetext aufnehmen. Diesen Text hört ein Anrufer sobald sich Ihr Gerät eingeschaltet hat. Er kann darin aufgefordert werden, eine Nachricht zu hinterlassen. Ein Beispiel für einen Ansagetext ist:

*“Guten Tag, hier ist der Anrufbeantworter der Firma Berger. Unser Büro ist derzeit nicht besetzt. Bitte hinterlassen Sie Name und Telefonnummer, wir rufen Sie sofort zurück. Sprechen Sie nach dem Signalton. Wenn Sie ein Fax schicken wollen, drücken Sie START.”*

Nachdem die eingestellte Aufnahmezeit vorüber ist, hört der Anrufer die Schlußansage, z.B.:

*“Wir danken für Ihren Anruf, auf Wiederhören.”* Das Gerät schaltet anschließend ab. Lesen Sie die im nachfolgenden beschriebene Prozedur erst ganz durch, nehmen Sie danach Ihre Ansagetexte auf. Schreiben Sie Ihre Texte vor dem Aufnehmen auf.



Drücken Sie die AUFNAHME-Taste.



Heben Sie den Hörer ab.

Warten Sie bis der Bestätigungston ertönt. Beginnen Sie nun mit dem Aufsprechen Ihrer Nachricht. Sprechen Sie wie in einem gewöhnlichen Telefongespräch. Ein wachsender schwarzer Balken auf der Anzeige zeigt an, wie voll der verfügbare Speicher für den Ansagetext ist. Hat der Balken die volle Anzeigebreite erreicht, schaltet das Gerät automatisch ab. Der nächste Schritt entfällt.



Drücken Sie die STOP-Taste, sobald Sie zu Ende gesprochen haben.



Wollen Sie nur den ersten Ansagetext aufnehmen, drücken Sie nach der Aufnahme die (#)-Taste (SPRUNG VOR).



Drücken Sie jetzt die AUFNAHME-Taste. Warten Sie bis der Bestätigungston ertönt. Beginnen Sie die Schlußansage aufzusprechen. Ein schwarzer Balken zeigt auch hier den Füllstand des Speichers an.





Beenden Sie die Aufnahme wieder durch Drücken der AUFNAHME- oder STOP-Taste. Dieser Schritt entfällt, wenn das Gerät selbstständig abgeschaltet hat.



Nach kurzer Zeit werden die beiden Ansagetexte automatisch abgespielt. Mit der PFEIL LINKS- und PFEIL RECHTS-Taste können Sie die Lautstärke einstellen (siehe Kapitel 7.4). In der Anzeige erscheint die Dauer der jeweiligen Ansagen, z.B.:



Wollen Sie bereits aufgenommene Ansagetexte abhören, drücken Sie nur einmal die AUFNAHME-Taste und dann die WIEDERGABE/PAUSE Taste. Wollen Sie die Ansagetexte neu aufnehmen, beginnen Sie die gesamte Prozedur erneut.



*Sprechen Sie langsam und deutlich, vermeiden Sie längere Sprechpausen.*



*Wollen Sie nur den ersten Ansagetext neu aufnehmen, drücken Sie nach der Aufnahme die # -Taste (SPRUNG VOR).*



*Wollen Sie nur die Schlußansage neu aufnehmen, drücken Sie einmal die AUFNAHME-Taste und dann die # -Taste (SPRUNG VOR). Vor dem Aufsprechen der Schlußansage drücken Sie die Taste AUFNAHME. Beenden Sie die Aufnahme mit der STOP-Taste.*

### 3.4.3 Abspielen von Nachrichten

Ihr Faxgerät hat beispielsweise 4 Nachrichten aufgenommen.



WDG./PAUSE

Drücken Sie die WIEDERGABE/PAUSE-Taste. Die erste neue Nachricht wird abgespielt. Gleichzeitig wird Ihnen Datum und Uhrzeit des Nachrichteneingangs angezeigt.

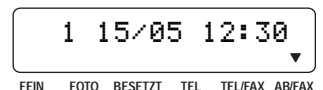

WDG./PAUSE

Wollen Sie die Wiedergabe unterbrechen, drücken Sie die WIEDERGABE/PAUSE-Taste. Wollen Sie mit der Wiedergabe fortfahren, drücken Sie die WIEDERGABE/PAUSE-Taste erneut.

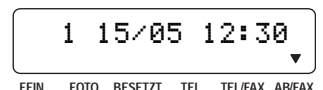

Nachdem die erste Nachricht abgespielt wurde, beginnt Ihr Gerät automatisch die zweite Nachricht abzuspielen.

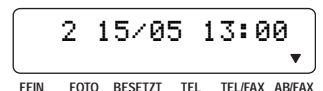

Drücken Sie die # -Taste (SPRUNG VOR), wenn Sie die Nachricht jetzt nicht ganz anhören wollen. Ihr Faxgerät beginnt sofort die nächste Nachricht zu spielen.

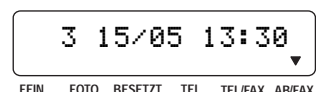



Drücken Sie die -Taste (SRUNG ZURÜCK), wenn Sie die Nachricht noch einmal hören wollen. Ihr Faxgerät beginnt sofort mit der Wiederholung.

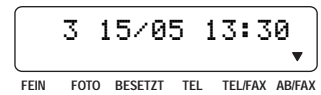

Nachdem Ihr Faxgerät alle neuen Nachrichten gespielt hat, kehrt das Gerät in den Ausgangszustand zurück. Die Anzeige zeigt:



WDG./PAUSE

Wenn Sie erneut die WIEDERGABE/PAUSE-Taste drücken, bevor noch weitere Nachrichten aufgenommen werden, spielt der Anrufbeantworter alle alten Nachrichten noch einmal ab. Das Vor- und Zurückspringen funktioniert genauso wie bei neuen Nachrichten.

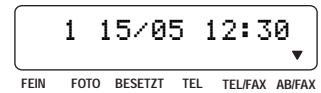

### 3.4.4 Löschen von Nachrichten



WDG./PAUSE

Drücken Sie die WIEDERGABE/PAUSE-Taste. Sie hören die erste Nachricht.

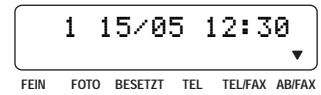

Sie können einzelne Nachrichten während des Abspielens löschen.



LÖSCHEN

Wollen Sie eine gerade abspielende Nachricht löschen, drücken Sie die LÖSCHEN-Taste. Auf der Anzeige erscheint die Frage, ob Sie die betreffende Nachricht löschen wollen.

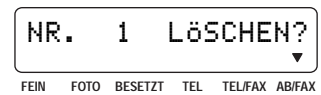

LÖSCHEN

Drücken Sie zur Bestätigung noch einmal die LÖSCHEN-Taste. Es ertönt ein Bestätigungston und die Anzeige zeigt, daß die Nachricht gelöscht wurde.



Sie können auch alle Nachrichten auf einmal löschen, vorausgesetzt, daß sie bereits einmal angehört wurden.



LÖSCHEN

Drücken Sie die LÖSCHEN-Taste.



LÖSCHEN

Drücken Sie erneut die LÖSCHEN-Taste, alle Nachrichten werden jetzt gelöscht.

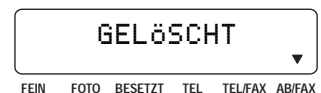

Wenn Sie innerhalb von 3 Sekunden - solange die Anzeige GELÖSCHT zeigt - die STOP-Taste drücken, können Sie den Löschvorgang abbrechen. Das gilt aber nur für ALLES LÖSCHEN.

## 3.5 Kopieren

Sie können Ihr Faxgerät nutzen, um eine Vorlage auf Thermopapier zu kopieren. Beim Kopieren wechselt Ihr Faxgerät automatisch in die FEIN-Auflösung.

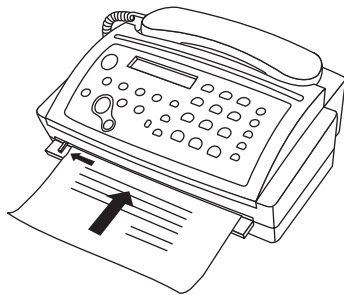

Halten Sie die erste Seite des Dokuments mit der Schriftseite nach oben und führen Sie die Vorlage so weit wie möglich in den Dokumenteneinzug.

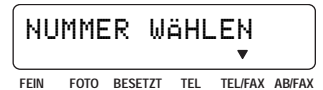

Durch Drücken der AUFLÖSUNG-Taste können Sie zwischen FOTO- und FEIN-Auflösung wählen.



Drücken Sie die START/KOPIE-Taste.

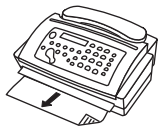

Das Faxgerät zieht die Originalseite ein. Die Kopie kommt an der Vorderseite des Gerätes zum Vorschein. Warten Sie am Ende des Kopiervorgangs ca. drei Sekunden, bis die Kopie vollständig ausgedruckt ist. Trennen Sie dann erst die Kopie ab.



Falls Sie den Kopiervorgang durch Drücken der STOP-Taste abbrechen, warten Sie, bis das Dokument vollständig ausgeworfen ist, bevor Sie die Kopie abreißen.



Wenn auf Ihrer Kopie oder auf Ihrem Fax nichts zu erkennen ist, ist entweder das Dokument oder die Thermopapierrolle falsch eingelegt (siehe 2.6).





***II***

***FUNKTIONEN***



## 4 Das Telefon

Dieses Kapitel beschreibt alle Funktionen des Komforttelefons, wie die verschiedenen Schnellwahlfunktionen bzw. Wahl bei aufgelegtem Hörer.

### 4.1 Wahlwiederholung

Sie können mit einem Tastendruck die zuletzt gewählte Nummer erneut wählen.



Nehmen Sie den Hörer ab.

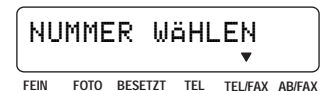

Drücken Sie die Taste WAHLWIEDERHOLUNG.



Die zuletzt eingegebene Nummer wird automatisch angewählt.



*Eine Nummer kann erst dann zur Wiederwahl verwendet werden, wenn sie bereits einmal gewählt wurde. Nummern, die Sie bei aufgelegtem Hörer eingeben und löschen, bevor sie noch gewählt werden, können nicht mit der WAHLWIEDERHOLUNG-Taste automatisch wiedergewählt werden. Dies gilt auch für Nummern, die Sie nach dem Druck auf die R-Taste zur Weiterleitung an eine Nebenstelle eingeben.*

### 4.2 Zielwahl

Für häufig gewählte Nummern stehen Ihnen drei Zielwahltasten zur Verfügung. Mit einem einzigen Tastendruck können Sie eine Nummer bequem aufrufen.

#### 4.2.1 Speichern einer Zielwahlnummer



Geben Sie eine Rufnummer ein.



Drücken Sie die SPEICHERN-Taste.

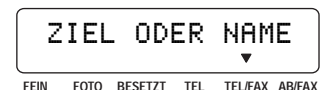

Drücken Sie eine ZIELWAHL-Taste.



 **SPEICHERN** Drücken Sie die SPEICHERN-Taste.



Geben Sie einen Namen ein. Drücken Sie die SPEICHERN-Taste, wenn Sie keinen Namen eingeben wollen.



 **SPEICHERN** Drücken Sie die SPEICHERN-Taste. Sie sehen für kurze Zeit die Bestätigung auf der Anzeige.



*Sie können auch während eines Telefongesprächs eine Nummer speichern. Drücken Sie die SPEICHERN-Taste und fahren Sie wie beschrieben fort. Diese Möglichkeit kann beispielsweise genutzt werden, wenn Sie einen Teilnehmer angewählt haben und dieser meldet sich nicht oder der Anschluß ist besetzt. Sie können nun die bereits gewählte Rufnummer auf eine Zielwahltaste speichern, um sie später auf Knopfdruck zurückzuholen und in der Zwischenzeit andere Gespräche zu führen. Falls die Zielwahltaste bereits belegt ist, ertönt ein Warnsignal. Sie können die STOP-Taste drücken und eine andere Taste verwenden oder die LÖSCHEN-Taste drücken und eine neue Nummer eingeben.*

*Sie können auch zuerst die SPEICHERN-Taste drücken, und dann die Rufnummer eingeben.*

## 4.2.2 Benutzen der Zielwahltasten

Sie können die Zielwahl beim Telefonieren und Faxen einsetzen.



Drücken Sie die gewünschte ZIELWAHL-Taste. Auf der Anzeige erscheint nun der Name des Teilnehmers, falls Sie keinen Namen gespeichert haben erscheint nur die Rufnummer.



Wollen Sie eine andere Zielwahlnummer auswählen, drücken Sie eine andere ZIELWAHL-Taste. Der betreffende Name bzw. die Rufnummer erscheint auf der Anzeige.

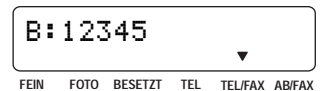

Heben Sie den Hörer ab oder drücken Sie die WÄHLEN-Taste. Das Faxgerät beginnt zu wählen und die Rufnummer wird angezeigt.

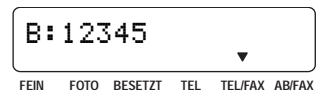

*Sie können auch zuerst den Hörer abheben oder die WÄHLEN-Taste drücken und danach die ZIELWAHL-Taste drücken. Sie können an eine mit der Zielwahl ausgewählte Nummer nach dem Abheben des Hörers beispielsweise noch eine Durchwahlnummer hinzufügen.*

## 4.3 Namenwahl

Mit der Namenwahl können Sie über einen Namen die zugehörige Nummer aufrufen und automatisch wählen lassen. Davor müssen Sie nur die Nummer mit dem zugehörigen Namen abspeichern.

Der Namenspeicher Ihres Faxgerätes hat Platz für etwa 40 Nummern mit zugehörigen Namen. Die genaue Zahl ist abhängig von der Länge der Einträge.

### 4.3.1 Speichern von Nummern mit Namen

 SPEICHERN Drücken Sie die SPEICHERN-Taste.

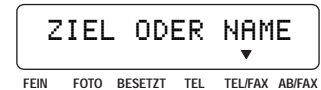

 NAME Drücken Sie die NAME-Taste.



Geben Sie die Rufnummer über das Tastenfeld ein.



 SPEICHERN Drücken Sie die SPEICHERN-Taste.



Geben Sie den Namen Ihres Partners ein.



 SPEICHERN Drücken Sie die SPEICHERN-Taste. Sie sehen für kurze Zeit die Bestätigung auf der Anzeige.



*Sie können auch zuerst eine Rufnummer eingeben und danach die SPEICHERN- und die NAME-Taste drücken. Die Eingabe des Namens erfolgt wie beschrieben.*

*Wenn der Speicher voll ist, ertönt ein Warnsignal und die Anzeige zeigt SPEICHER VOLL. Sie müssen erst einen Eintrag löschen, bevor Sie einen neuen Eintrag speichern können.*

*Wollen Sie während eines Telefongesprächs eine Nummer speichern, drücken Sie die SPEICHERN-Taste und fahren Sie wie beschrieben fort.*

### 4.3.2 Benutzen der Namenwahl

 NAME Drücken Sie die Taste NAME.

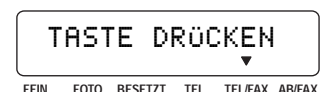

Drücken Sie die Taste mit dem gewünschten Anfangsbuchstaben des Namens. Für den Buchstaben B drücken Sie zweimal die Taste (2). Auf der Anzeige erscheint nun der erste Eintrag, der mit B beginnt.

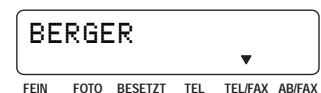



Sie können jetzt mit den PFEIL LINKS- und PFEIL RECHTS-Tasten in der Namensliste suchen. Mit PFEIL RECHTS erhalten Sie den nächsten Eintrag in alphabetischer Reihenfolge.



Sobald die Anzeige den gewünschten Namen anzeigt, können Sie den Hörer abheben oder die WÄHLEN-Taste drücken. Nun beginnt das Faxgerät zu wählen und die Rufnummer wird angezeigt.



Sie können an eine mit Namenwahl ausgewählte Nummer nach dem Abheben des Hörers beispielsweise noch eine Durchwahlnummer hinzufügen.

### 4.3.3 Löschen gespeicherter Einträge

Benötigen Sie eine bestimmte Nummer nicht mehr, so können Sie diese Nummer aus dem Speicher löschen.



Drücken Sie die Taste NAME.



Drücken Sie die Taste mit dem gewünschten Anfangsbuchstaben des Namens. Für den Buchstaben B drücken Sie zweimal die Taste 2. Auf der Anzeige erscheint nun der erste Eintrag der mit B beginnt.



Sie können jetzt mit den PFEIL LINKS- und PFEIL RECHTS-Tasten in der Namensliste suchen. Mit PFEIL RECHTS erhalten Sie den nächsten Eintrag in alphabetischer Reihenfolge.



LÖSCHEN

Drücken Sie die LÖSCHEN-Taste, wenn der Name, den Sie löschen wollen, auf der Anzeige aufscheint.

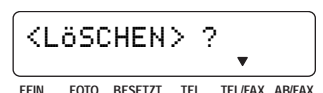

LÖSCHEN

Drücken Sie zur Bestätigung noch einmal die LÖSCHEN-Taste.

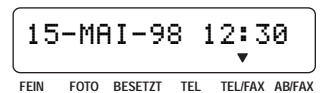

## 4.4 Zielwahl- und Namenwahlliste

Sie erhalten eine Liste Ihrer gespeicherten Zielwahl- und Namenwahlnummern.



Wählen Sie Funktion 43.



Drücken Sie die OK-Taste, Ihr Faxgerät druckt die Liste.

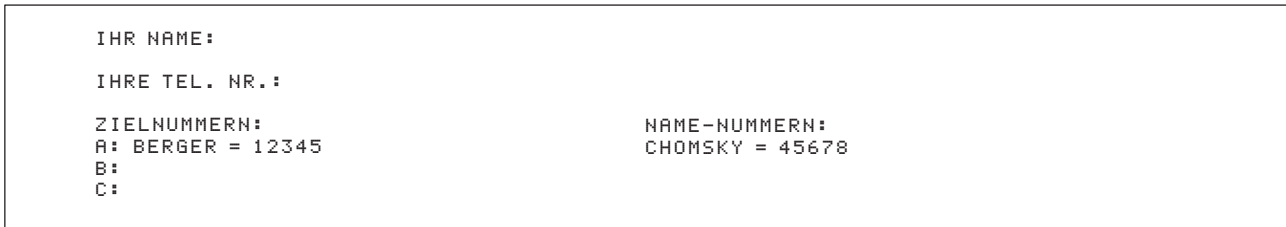
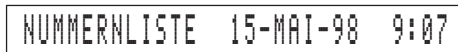

## 4.5 Wahl bei aufgelegtem Hörer

Die WÄHLEN-Taste hat eine ähnliche Wirkung wie das Abheben des Telefonhörers. Sie können die Nummer eingeben und hören den Verbindungsaufbau über den eingebauten Lautsprecher.



Drücken Sie die WÄHLEN-Taste.

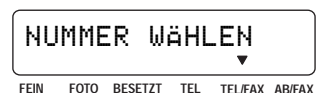

Wählen Sie die gewünschte Nummer. Ihr Faxgerät beginnt zu wählen, und Sie hören den Verbindungsaufbau.



Sobald Sie den anderen Teilnehmer hören, heben Sie den Hörer ab und beginnen zu sprechen. Die WÄHLEN-Funktion schaltet sich automatisch ab.





## 5 Das Fax

Dieses Kapitel erklärt alle Faxfunktionen, die zu Ihrer Nutzung zur Verfügung stehen.

### 5.1 Verbesserte Bildqualität

Ihr Faxgerät arbeitet normalerweise mit Standard-Auflösung. Wenn Sie genaue Zeichnungen bzw. Dokumente oder einen sehr klein gedruckten Text übermitteln wollen, verwenden Sie die FEIN-Auflösung. Wollen Sie ein Foto senden, so wählen Sie die Einstellung FOTO. Das Original wird als Schwarzweißabbildung in 16 Graustufen gesendet.



Wenn sie die Auflösung erhöhen möchten, drücken Sie die Taste AUFLÖSUNG so oft, bis der gewünschte Pfeil auf dem Display aufleuchtet.

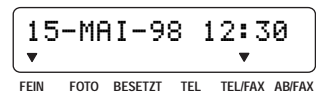

Nach der Übertragung oder, falls sich kein Dokument im Einzug befindet, nach 40 Sekunden kehrt Ihr Faxgerät automatisch zur Standardauflösung zurück.



Die Übertragung von Dokumenten dauert in der FEIN- oder FOTO-Auflösung länger.



Kopien können nur in der FEIN- oder FOTO-Auflösung gemacht werden.

### 5.2 Faxen während des Gesprächs

Hat Ihr Gesprächspartner ebenfalls ein Faxgerät angeschlossen, können Sie während eines Telefongesprächs jederzeit ein Fax senden. Während der Faxübertragung ist das Gespräch unterbrochen.



Heben Sie den Hörer ab.



Geben Sie die Rufnummer ein.

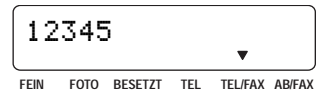
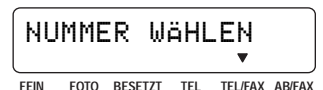

Sie können Ihr Gespräch führen. Teilen Sie Ihrem Gesprächspartner mit, daß Sie jetzt ein Fax senden möchten.



Führen Sie das Dokument ein und bitten Sie ihn, daß er den Faxempfang an seinem Faxgerät einleitet.



Drücken Sie die START-Taste. Die Faxübertragung beginnt.



Nach der Faxübertragung erscheint auf dem Display die Rufnummer, und sie können das Gespräch fortsetzen.



Sie können auch zuerst das Dokument einlegen und dann die Verbindung herstellen.



### 5.3 Sprechen nach dem Faxen



Während Sie ein Fax senden, heben Sie den Hörer ab. Ihr Faxpartner hört am Ende der Faxübertragung ein Klingelsignal und weiß, daß Sie mit ihm sprechen wollen.

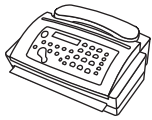

Ebenso kann Sie Ihr Faxpartner nach einer Faxübertragung zum Gespräch auffordern. In diesem Fall hören Sie am Ende der Übertragung ein Klingelsignal.



Sie können abheben und das Gespräch führen.

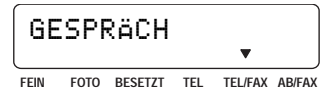

### 5.4 Selektiver Faxempfang

Bei selektivem Empfang können Ihnen nur bestimmte Teilnehmer ein Fax senden. Das sind Teilnehmer, deren Faxnummern Sie als Ziel- oder Namenwahl gespeichert haben und denen Sie danach mindestens einmal ein Fax an diese Faxnummer gesendet haben. Mit dem selektiven Empfang können Sie einen Mißbrauch Ihres Thermopapiers verhindern.



Wählen Sie die Funktion 23.



Drücken Sie die OK-Taste.



Sie können mit der PFEIL LINKS- und PFEIL RECHTS-Taste zwischen normalem und selektivem Empfang wählen.

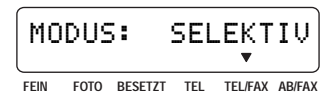

Drücken Sie die OK-Taste.



Erhalten Sie einen Faxanruf eines nicht berechtigten Teilnehmers, so wird ein Bericht ausgedruckt mit der programmierten Telefonnummer des anrufenden Faxgerätes. Sie haben damit die Möglichkeit des Rückrufs (siehe nachstehendes Beispiel).



## 5.5 Abrufen von Faxberichten

Unter Abrufempfang versteht man den Abruf von Faxmitteilungen, die im angewählten Fax bereitliegen.



Wählen Sie die Funktion 22.



Drücken Sie die OK-Taste. Sie werden nach einem Code gefragt, der Sie berechtigt, das bereitliegende Dokument abzurufen.



Falls das Gerät Ihres Faxpartners über diese Funktion verfügt und das Dokument auch tatsächlich mit einem Code vor unberechtigtem Zugriff geschützt wurde, geben Sie den Code ein und bestätigen Sie mit OK. Falls Sie keinen Code benötigen, drücken Sie nur die OK-Taste.



Drücken Sie die OK-Taste.

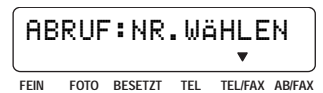

Geben Sie die Rufnummer ein.



Drücken Sie die START-Taste.



Die Abrufkodierung arbeitet nach dem internationalen Standard ITU. Es gibt allerdings Hersteller, die andere Verfahren benutzen und die daher nicht kompatibel sind.



Falls bei einer Faxnummer der Abrufempfang nicht funktioniert, versuchen Sie es manuell. Heben Sie den Hörer ab, wählen Sie die entsprechende Faxnummer und drücken Sie dann START.



In Deutschland darf "+" (#) im Code nicht enthalten sein.

## 5.6 Faxabruf mit Unteradressen

Wenn Sie Faxdokumente an Faxdatenbanken verschicken oder von diesen abrufen wollen, so können Sie bei manchen Datenbanken die Unteradresse direkt an die Telefonnummer anhängen. Sie sparen so Telefongebühren. Geben Sie zuerst die Telefonnummer der Datenbank ein und beenden Sie diese mit der R-Taste. Schließen Sie dann die gewünschte Unteradresse an. Diese darf bis zu 20 Stellen lang sein und kann sowohl Leerzeichen als auch "+" enthalten, die mit (\*) bzw. (#) einzugeben sind. Wenn Sie sich unklar sind, ob Ihr Faxabrufdienst Unteradressen unterstützt, wenden Sie sich bitte an Ihren Abrufdienstbetreiber.

## 5.7 Einstellen der Kopfzeile

Die Kopfzeile besteht aus "Ihrer Nummer" und aus "Ihrem Namen" und wird am oberen Rand jeder Seite zusammen mit Datum, Uhrzeit und Seitennummer mitgesendet. Wenn Sie die Kopfzeile ausschalten, werden nur Datum, Uhrzeit und Seitennummer gesendet. Falls die Uhrzeit nicht eingestellt ist (z.B. nach einem Netzausfall), wird nur die Seitennummer gesendet.

Sie können außerdem noch wählen, ob die Kopfzeile innerhalb oder außerhalb des Dokuments erscheinen soll. Innerhalb bedeutet, daß die Kopfzeile die obersten 5 mm Ihres Dokuments überschreibt. Die meisten Dokumente sind am oberen Rand leer, es geht nichts an Information verloren. Wollen Sie Dokumente senden, die auch am oberen Rand Information enthalten, so wählen Sie die Position außerhalb. Der Empfänger erhält eine Nachricht, die um die Kopfzeile länger ist als Ihr Original.



Wählen Sie Funktion 16.



Drücken Sie die OK-Taste.



Wählen Sie mit der PFEIL LINKS- oder PFEIL RECHTS-Taste. Drücken Sie die OK-Taste.



Wählen Sie nochmals mit der PFEIL LINKS- oder PFEIL RECHTS-Taste. Schließen Sie mit OK ab.



### Beispiel für eine Kopfzeile:

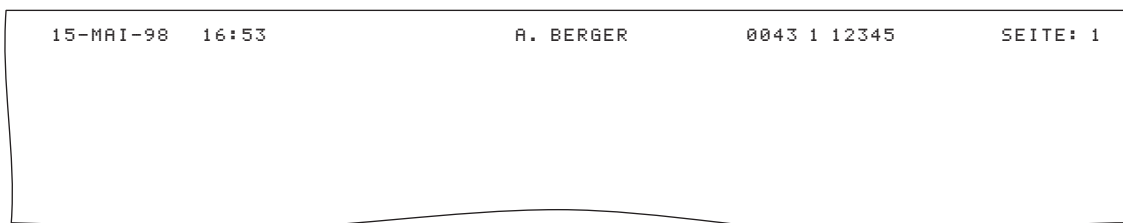

## 5.8 Ändern der Übertragungsgeschwindigkeit

Ihr Faxgerät paßt seine Übertragungsgeschwindigkeit automatisch der jeweiligen Telefonleitungsqualität an. Bei schlechter Leitungsqualität kann dieser Vorgang mehr Zeit in Anspruch nehmen. Wenn Sie bereits wissen, daß die Qualität der Leitung nicht gut ist, ist es sinnvoll, im vorhinein bereits eine langsamere Geschwindigkeit einzustellen. Sie können damit Zeit und Telefongebühren sparen.



Wählen Sie Funktion 21.



Drücken Sie die OK-Taste.





Nehmen Sie die gewünschten Einstellungen mit der PFEIL RECHTS- oder PFEIL LINKS-Taste vor und bestätigen Sie mit OK.



## 5.9 Sendeberechtigt

Nach jedem gesendeten Dokument drückt Ihr Faxgerät einen Sendeberechtigt. Sie erhalten damit eine Bestätigung, daß Ihr Dokument empfangen wurde. Wenn Sie diesen Sendeberechtigt nicht wünschen, können Sie das Ausdrucken abschalten. Ist ein Übertragungsfehler aufgetreten, werden Sie im Fehlerbericht darüber informiert. Ein Fehlerbericht wird auch dann gedruckt, wenn Sie den Sendeberechtigt ausgeschaltet haben.



Wählen Sie Funktion 42.



Drücken Sie die OK-Taste.

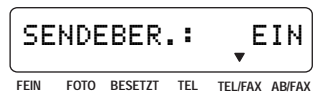

Wählen Sie mit der PFEIL LINKS- oder PFEIL RECHTS-Taste, dann drücken Sie die OK-Taste.



### Beispiele für Sendeberechtigt und Fehlerbericht:

SENDEBERICHT 15-MAI-98 9:07

```
VON (BESITZER):      +43 1 60101 12345
AN:                  +43 1 60101 54321
SEITE (N):           1
DAUER:               0,42"
AUFLÖSUNG:           STANDARD
ERGEBNIS:            OK
```

FEHLERBERICHT 15-MAI-98 9:09

```
VON (BESITZER):      +43 1 60101 12345
AN:                  +43 1 60101 54321
SEITE (N):           1
DAUER:               0,27"
AUFLÖSUNG:           STANDARD
FEHLER AUF SEITE (N): 1
```



## 6 Der Anrufbeantworter

Der eingebaute Anrufbeantworter bietet Ihnen zahlreiche zusätzliche Funktionen wie die Aufnahme von Memos und Telefongesprächen, das Weiterleiten von Nachrichten, Anklopfen trotz eingeschaltetem Anrufbeantworter und Fernabfrage.

### 6.1 Aufnahmedauer der Nachrichten

Sie können die einem Anrufer zur Verfügung stehende Sprechzeit einstellen. Diese Funktion hilft Ihnen Speicherplatz zu sparen.



Wählen Sie die Funktion 51.



Drücken Sie die OK-Taste.



Mit der PFEIL LINKS- und PFEIL RECHTS-Taste können Sie zwischen 30, 60, 120 Sekunden oder dem AUTO-Modus (unbegrenzte Sprechzeit) wählen. Drücken Sie anschließend die OK-Taste.



### 6.2 Nachrichten weiterleiten

Ihr Faxgerät kann Ihnen alle aufgezeichneten Nachrichten automatisch zu einer anderen Telefonnummer nachsenden. Schalten Sie die Funktion 55 Weiterleiten ein und geben Sie die Telefonnummer ein, zu der die Nachrichten übermittelt werden sollen. Sie können einstellen, wieviele Nachrichten auf einmal übertragen werden sollen. Ihr Faxgerät wartet bis die eingestellte Anzahl von Nachrichten eingegangen ist und wählt dann die gewünschte Rufnummer automatisch. Zu Beginn der Verbindung wird ein Meldetext ausgesendet, der die Übermittlung ankündigt. Vom angewählten Teilnehmer muß nun der **Zugangskode** eingegeben werden (**siehe Funktion 52**). Wird der richtige Kode nicht innerhalb von 40 Sekunden oder dreimal der falsche Kode eingegeben, legt Ihr Faxgerät auf. Ein Beispiel für einen Meldetext ist: *"Guten Tag, es sind Nachrichten für Frau Berger eingelangt, bitte geben Sie den Kode ein."*



Wechseln Sie mit Funktion 31 in die AB/FAX-Betriebsart. Der entsprechende Pfeil auf dem Display leuchtet auf.

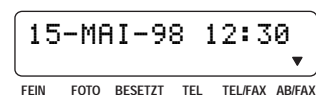

Wählen Sie die Funktion 55.



Drücken Sie die OK-Taste.





Drücken Sie die PFEIL LINKS- oder PFEIL RECHTS-Taste.



Drücken Sie die OK-Taste. Sie werden aufgefordert die Rufnummer einzugeben zu der Ihre Nachrichten weitergeleitet werden sollen.

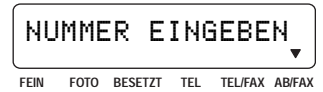

Geben Sie die Rufnummer ein.



Drücken Sie die OK-Taste.



Geben Sie ein wieviele Nachrichten Sie auf einmal weiterleiten lassen wollen. Mit der PFEIL LINKS- oder PFEIL RECHTS-Taste können Sie die Anzahl auswählen.



Drücken Sie die OK-Taste, um einen neuen Meldetext aufzunehmen. \*



Drücken Sie die AUFNAHME-Taste.



Heben Sie den Hörer ab. Warten Sie bis der Bestätigungston ertönt. Beginnen Sie zu sprechen wie bei einem normalen Telefongespräch. Ein schwarzer Balken zeigt den Füllstand des Speichers an.



Drücken Sie die STOP-Taste wenn Sie fertig sind. Der Meldetext wird abgespielt.



Ihr Faxgerät ist nun in Bereitschaft geschaltet.



**\* Falls Sie bereits einen Text aufgenommen haben:**



Drücken Sie die OK-Taste.

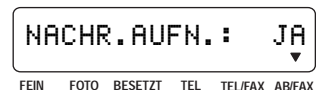

Wählen Sie mit der PFEIL LINKS- oder PFEIL RECHTS-Taste. Wollen Sie einen neuen Meldetext aufnehmen, stellen Sie JA ein. Wollen Sie den alten erneut benutzen, wählen Sie NEIN. Drücken Sie zur Bestätigung die OK-Taste. Der weitere Ablauf folgt der obigen Beschreibung.

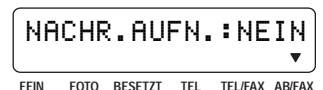

## 6.3 Mitschneiden eines Telefongesprächs

Mit Ihrem Faxgerät können Sie ein Telefongespräch aufzeichnen.



Drücken Sie während des Telefongesprächs die AUFNAHME-Taste. Die Anzeige zeigt:



Legen Sie den Hörer auf oder drücken Sie die STOP-Taste um die Aufnahme zu beenden.



Die WIEDERGABE/PAUSE-Taste blinkt. Drücken Sie die WIEDERGABE/PAUSE-Taste um das aufgenommene Gespräch abzuspielen. Das Gespräch kann wie eine Nachricht gelöscht werden.

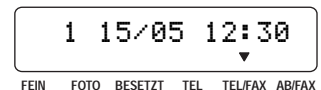

*Der gesamte freie Speicherplatz steht für diese Funktion zur Verfügung. Vorhandene Nachrichten werden nicht überschrieben. Ist der Speicher voll, ertönt ein Warnsignal und die FEHLER-Lampe blinkt.*

## 6.4 Anklopfen

(Läuten trotz Anrufbeantworters)

Mit einem vierstelligen Code kann ein Anrufer Ihr Gerät läuten lassen, nachdem der Anrufbeantworter das Gespräch übernommen hat. Eine Person, der Sie den Code mitteilen, kann Sie damit erreichen, während alle anderen Anrufe von Ihrem Anrufbeantworter übernommen werden.

**Wenn Sie diese Funktion aktiviert haben hören Sie kein Läuten** und jeder Anruf wird automatisch entweder vom Anrufbeantworter oder vom Faxgerät übernommen. Es können nur die Personen Ihr Faxgerät läuten lassen, die den Anklopfcode eingeben, nachdem sie Ihre Telefonnummer gewählt haben.

**Haben Sie diese Funktion nicht aktiviert, können Sie trotzdem einen Anklopfcode eingeben.** In diesem Fall läutet Ihr Faxgerät nur die Anzahl der Klingelsignale, die Sie mit Funktion 32 eingegeben haben. Läutet es öfter, kann es sich nur um einen Anrufer handeln, der Ihren Anklopfcode kennt.



Wählen Sie die Funktion 53.



Drücken Sie die OK-Taste.

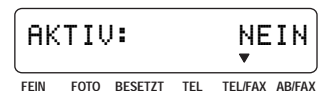

Mit der Taste PFEIL LINKS oder PFEIL RECHTS können Sie die Funktion aktivieren.



Drücken Sie die OK-Taste, Sie sehen auf der Anzeige den zuletzt eingegebenen Code. Bei der Auslieferung Ihres Gerätes ist 9999 eingestellt worden.





Geben Sie einen neuen Code ein.

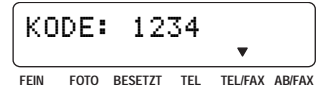

Bestätigen Sie mit OK.



Der Anklopfcode (Funktion 53) darf nicht gleich dem Zugangskode (Funktion 52) sein. Falls Sie dennoch versuchen, einen identischen Code einzugeben, so erscheint auf der Anzeige KODE NICHT OK. Sie müssen einen anderen Code wählen.

## 6.5 Nachrichten für den Anrufer (Memo)

Die Memo-Funktionen stellen Ihnen zwei unterschiedliche Verwendungen zur Verfügung:

### Externes Memo

Mit Hilfe dieser Funktion können Sie einen Ansagetext aufnehmen, den der Anrufer hört ohne die Möglichkeit zu haben, selbst eine Nachricht zu hinterlassen.

### Internal Memo

Mit Hilfe dieser Funktion können Sie eine persönliche Nachricht aufnehmen. Ihr Faxgerät wird so zu einem "Notizblock" für Sie selbst und Ihre Umgebung. Die Nachrichten können nur am Faxgerät selbst oder telefonisch mit der Fernabfrage abgehört werden.

### 6.5.1 Externes Memo / nur Anrufbeantworter



Wechseln Sie mit Funktion 31 in die AB/FAX- Betriebsart. Der entsprechende Pfeil auf dem Display leuchtet auf.

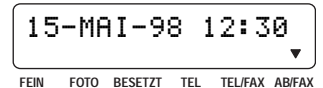

Wählen Sie die Funktion 54.



Drücken Sie die OK-Taste.



Mit der PFEIL LINKS- oder PFEIL RECHTS-Taste können Sie die externe Memo-Funktion auswählen.



Drücken Sie dann die OK-Taste.\*

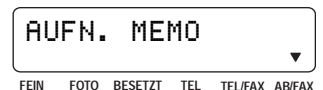

Drücken Sie die AUFNAHME-Taste.





Heben Sie den Hörer ab warten Sie kurz bis der Bestätigungston ertönt. Sprechen Sie in das Mikrofon des Hörers wie in einem gewöhnlichen Telefongespräch. Ein schwarzer Balken zeigt den Füllstand des verfügbaren Speichers an.



Drücken Sie STOP oder legen Sie den Hörer auf wenn Sie fertig sind. Die Mitteilung wird abgespielt.

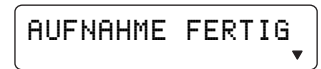

FEIN FOTO BESETZT TEL TEL/FAX AB/FAX



FEIN FOTO BESETZT TEL TEL/FAX AB/FAX

Nach der Wiedergabe erscheint auf der Anzeige:

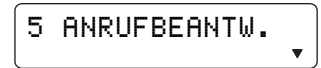

FEIN FOTO BESETZT TEL TEL/FAX AB/FAX

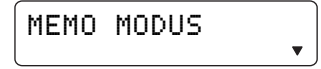

FEIN FOTO BESETZT TEL TEL/FAX AB/FAX

**\* Wenn Sie bereits ein Memo aufgenommen haben:**



Haben Sie bereits ein Memo aufgenommen und wollen Sie es erneut benutzen, drücken Sie die OK-Taste.

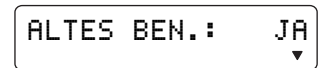

FEIN FOTO BESETZT TEL TEL/FAX AB/FAX



Wollen Sie ein neues Memo aufnehmen, wählen Sie erst mit der PFEIL LINKS- oder PFEIL RECHTS-Taste und drücken Sie anschließend die OK-Taste. Fahren Sie dann wie oben beschrieben fort.

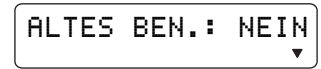

FEIN FOTO BESETZT TEL TEL/FAX AB/FAX

**6.5.2 Internes Memo / "Notizblock"**



Wählen Sie die Funktion 54.

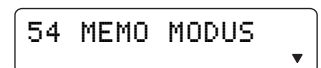

FEIN FOTO BESETZT TEL TEL/FAX AB/FAX



Drücken Sie die OK-Taste.



FEIN FOTO BESETZT TEL TEL/FAX AB/FAX



Wählen Sie mit der PFEIL LINKS- oder PFEIL RECHTS-Taste die interne Memo-Funktion.



FEIN FOTO BESETZT TEL TEL/FAX AB/FAX



Drücken Sie dann die OK-Taste.

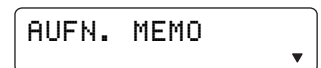

FEIN FOTO BESETZT TEL TEL/FAX AB/FAX



AUFNAHME

Drücken Sie die AUFNAHME-Taste.



Heben Sie den Hörer ab und warten Sie kurz bis der Bestätigungston ertönt. Sprechen Sie wie in einem gewöhnlichen Telefongespräch. Ein schwarzer Balken zeigt den Füllstand des verfügbaren Speichers an.



FEIN FOTO BESETZT TEL TEL/FAX AB/FAX



Drücken Sie STOP oder legen Sie den Hörer wieder auf wenn Sie fertig sind. Die Mitteilung wird abgespielt.

AUFNAHME FERTIG

FEIN FOTO BESETZT TEL TEL/FAX ABIFAX

MEMO 12 S

FEIN FOTO BESETZT TEL TEL/FAX ABIFAX

Nach der Wiedergabe erscheint auf der Anzeige:

5 ANRUFBEANTW.

FEIN FOTO BESETZT TEL TEL/FAX ABIFAX

Interne Memos lassen sich wie normale Nachrichten abhören und löschen.

NACHRICHTEN: 1

FEIN FOTO BESETZT TEL TEL/FAX ABIFAX

## 6.6 Fernabfrage

Sie können die Anrufbeantworterfunktionen Ihres Faxgerätes auch von jedem beliebigen Telefon aus fernsteuern. Hat das betreffende Telefon Tonwahlmöglichkeit, so können Sie es direkt verwenden. Wollen Sie ein Telefon benutzen, das nur Pulswahlmöglichkeit hat, so benötigen Sie einen Tongeber. Fragen Sie Ihren Händler.

### 6.6.1 Vorbereitung des Gerätes auf die Fernabfrage

Bevor Sie eine Fernbedienung oder Fernabfrage durchführen können, müssen Sie an Ihrem Faxgerät einen Zugangskode eingeben.

Dieser Kode dient gleichzeitig auch als Zugangskode für Funktion 55 Weiterleiten.



Wählen Sie die Funktion 52.

52 ZUGANGSKODE

FEIN FOTO BESETZT TEL TEL/FAX ABIFAX



Drücken Sie die OK-Taste. Sie werden aufgefordert Ihren Kode einzugeben.

NEUER KODE: \_ \_ \_ \_

FEIN FOTO BESETZT TEL TEL/FAX ABIFAX



Geben Sie 4 Ziffern für den Kode ein.

NEUER KODE: \* \* \* \* \*

FEIN FOTO BESETZT TEL TEL/FAX ABIFAX



Drücken Sie die OK-Taste. Der Kode ist abgespeichert.

5 ANRUFBEANTW.

FEIN FOTO BESETZT TEL TEL/FAX ABIFAX

## Wenn Sie den Kode ändern wollen



Wählen Sie die Funktion 52.

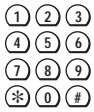

Geben Sie 4 Ziffern eines neuen Kodes ein.



Drücken Sie die STOP-Taste, wenn Sie den alten Kode behalten wollen.



Drücken Sie die OK-Taste. Der neue Kode ist gespeichert.

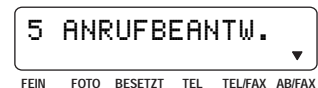

*Notieren Sie Ihren Kode z.B. als Teil einer längeren Nummer, er ist damit nicht für jedermann erkennbar.*



*Der Zugangskode (Funktion 52) darf nicht gleich dem Anklopfkode (Funktion 53) sein. Falls Sie dennoch versuchen einen identischen Kode einzugeben, so erscheint auf der Anzeige KODE NICHT OK. Sie müssen einen anderen Kode wählen.*

## 6.6.2 Fernabfrage und -bedienung

Sie möchten Nachrichten von unterwegs abhören.

Rufen Sie Ihr Faxgerät an und warten Sie bis der Ansagetext beginnt.

Geben Sie die 4 Ziffern des Fernabfragekodes ein. Der Ansagetext wird unterbrochen. Nach jeder einzelnen Ziffer hören Sie einen kurzen Bestätigungston.

Nach Eingabe der 4. Ziffer hören Sie entweder zwei Bestätigungstöne, d.h. der Code wurde angenommen, oder wenn eine oder mehrere der 4 Ziffern falsch waren, 4 kurze Pfeiftöne knapp hintereinander.

Sie haben 3 Versuche den richtigen Kode einzugeben, danach trennt das Gerät die Verbindung.

Haben Sie alle 4 Ziffern richtig eingegeben, so hören Sie jetzt alle neuen gespeicherten Nachrichten. Wenn keine neuen Nachrichten aufgesprochen wurden, können Sie nach einem zweiten Bestätigungston Befehle eingeben.

Geben Sie jetzt weitere Befehle ein oder legen Sie den Hörer auf, um die Fernabfrage zu beenden.

Untenstehend finden Sie eine Tabelle aller Funktionen, die mit der Fernbedienung ausgeführt werden können.



*Wenn der Ansagetext nach Eingabe der 1. Ziffer nicht stoppt, dann drücken Sie die 1. Ziffer erneut, bis der Ansagetext unterbrochen wird. Erst danach geben Sie die nachfolgenden Ziffern ein.*



*Sie können Ihren Anrufbeantworter auch dann noch abhören, nachdem Sie ihn mit dem Befehl ABSCHALTEN (Taste 9) abgeschaltet haben.*



*Befinden Sie sich im TEL/FAX-Modus und haben Sie die Funktion 33 Weiteres Telefon auf Ja gestellt, so ist die Fernabfrage nicht möglich.*

Funktion	Taste	Beschreibung
STOP	①	Der soeben ausgeführte Befehl wird abgebrochen.
WIEDERGABE/PAUSE	①	Die Wiedergabe wird unterbrochen. Bei erneuter Eingabe wird die Nachricht nochmals von Beginn an abgespielt.
SPRUNG VOR	②	Wechsel zur nächsten Nachricht.
SPRUNG ZURÜCK	③	Die soeben gehörte Nachricht wird wiederholt.
DIESE NACHRICHT LÖSCHEN	④	Die soeben gehörte Nachricht wird gelöscht, wenn Sie diese Taste nach einem zweifachen Bestätigungston erneut drücken.
ALLE NACHRICHTEN LÖSCHEN	⑤	Alle Nachrichten werden gelöscht. Ihr Faxgerät sendet nach dem Erhalt dieses Befehls 2 Bestätigungstöne. Sie müssen den Befehl innerhalb von 10 Sekunden erneut eingeben, um das Löschen durchzuführen.
ALLES WIEDERHOLEN	⑥	Alle Nachrichten werden erneut gespielt.
AUFNEHMEN	⑧	Nach Drücken der Taste ⑧ sendet Ihr Faxgerät den alten Ansagetext und anschließend dreimal einen Bestätigungston (in Deutschland einen langen Ton). Sprechen Sie nun den neuen Ansagetext auf. Drücken Sie am Ende die Taste ①. Sie hören einen Bestätigungston. Ihr Faxgerät sendet die alte Schlußansage und anschließend dreimal den Bestätigungston (in Deutschland einen langen Ton). Sprechen Sie nun die neue Schlußansage auf. Drücken Sie am Ende die Taste ①. Sie hören einen Bestätigungston. Beide Texte werden nun wiedergegeben.
EIN/AUSSCHALTEN	⑨	Der Anrufbeantworter kann ein- und ausgeschaltet werden. Man kann also vom TEL/FAX in den AB/FAX-Modus und umgekehrt wechseln. Beim Einschalten des Anrufbeantworters hört man zur Bestätigung den Ansagetext, beim Ausschalten zwei Bestätigungstöne. Wenn sich der Anrufbeantworter nicht einschalten läßt, hören Sie einen zweifachen Signalton. Der Ausschaltbefehl muß durch das nochmalige Drücken der Taste ⑨ bestätigt werden. Sie hören zwei Bestätigungstöne.

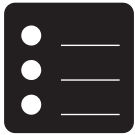

## 7 Weitere Möglichkeiten

Dieses Kapitel erklärt weitere Möglichkeiten und Funktionen Ihres Faxgeräts.

### 7.1 Benutzungssperre (Babysitter-Einstellung)

Wollen Sie nur berechtigten Personen Zugriff zu Ihrem Faxgerät ermöglichen, geben Sie einen Benutzerkode am Faxgerät ein. Nur Personen mit Benutzerkode können dann telefonieren oder senden. Ist die Funktion eingeschaltet und Sie geben den Kode ein, ist das Gerät für 5 Minuten uneingeschränkt benutzbar.



Wählen Sie Funktion 17.



Drücken Sie die OK-Taste.



Wählen Sie mit der PFEIL LINKS- oder PFEIL RECHTS-Taste.



Drücken Sie die OK-Taste.



Geben Sie den Kode ein. Dieser muß eine vierstellige Zahl sein.

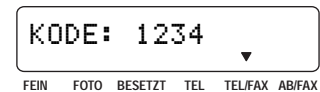

Drücken Sie die OK-Taste.



Geben Sie den Kode zur Kontrolle noch einmal ein.



Drücken Sie die OK-Taste.



Mit der PFEIL LINKS- oder PFEIL RECHTS-Taste können Sie nun aus folgenden 3 Einstellungen wählen:

## Auslandsgespräche gesperrt: Einstellung INT

Bei dieser Auswahl sind Auslandsverbindungen gesperrt. Inlandsverbindungen sind möglich.



Schließen Sie mit OK ab.



## Inlandsgespräche gesperrt: Einstellung NAT

Bei dieser Auswahl sind nur Ortsverbindungen möglich (Nullsperrung).

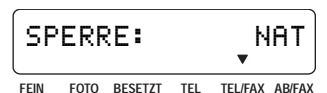

Schließen Sie mit OK ab.



## Alle Gespräche gesperrt: Einstellung ALLE, "Babysitter Einstellung" (nicht in allen Ländern)

Wenn Sie ALLE wählen, können keine Nummern gewählt werden, außer einer Nummer, die Sie zuvor eingegeben haben.



Nach Bestätigung der Auswahl ALLE mit der OK-Taste fordert Sie das Gerät zur Eingabe einer Telefonnummer auf (die sogenannte Babysitter Nummer).

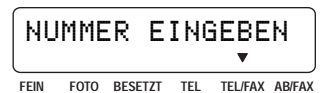

Geben Sie die Nummer ein und bestätigen Sie mit der OK-Taste. Auf dem Display erscheint die Mitteilung:



Hiermit ist die Programmierung abgeschlossen, und das Gerät befindet sich in der Babysitter-Einstellung.



Das Gerät bleibt für alle anderen Nummern gesperrt, bis Sie den Benutzercode eingeben und die OK-Taste drücken.

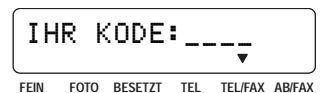

Wird jetzt dennoch der Hörer abgenommen und irgendeine Taste gedrückt, wählt das Faxgerät die von Ihnen eingegebene Nummer (Babysitter-Nummer).

Um die Benutzersperre wieder aufzuheben, wählen Sie erneut Funktion 17 und wählen Sie BENUTZERKODE: AUS.

## 7.2 Art des Klingesignals

Sie können aus vier verschiedenen Klingesignalen wählen.



Wählen Sie die Funktion 44.



Drücken Sie die OK-Taste.

Wählen Sie mit den Tasten ① bis ④. Sie hören das ausgewählte Signal.



Drücken Sie die OK-Taste.



## 7.3 Lautstärke des Klingesignals

Sie können die Lautstärke des Klingesignals verändern, wenn sich das Gerät im Bereitschaftsmodus befindet oder es gerade läutet.



Drücken Sie die PFEIL LINKS- oder PFEIL RECHTS-Taste. Auf dem Display wird die aktuelle Einstellung ungefähr 3 Sekunden lang angezeigt.



Wollen Sie nun den angezeigten Wert verändern, drücken Sie abermals die PFEIL LINKS- oder PFEIL RECHTS-Taste so lange, bis die gewünschte Lautstärke erreicht ist.



## 7.4 Lautstärke des Lautsprechers (Wahl bei aufgelegtem Hörer)

Die Lautstärke kann verstellt werden, wann immer Sie die WÄHLEN-Taste gedrückt haben.



Drücken Sie die WÄHLEN-Taste.



Drücken Sie PFEIL LINKS- oder PFEIL RECHTS-Taste. Auf der Anzeige wird die aktuelle Einstellung der Lautstärke angezeigt.



Wollen Sie nun den angezeigten Wert verändern, drücken Sie abermals die PFEIL LINKS- oder PFEIL RECHTS-Taste solange bis die gewünschte Lautstärke erreicht ist.



## 7.5 Serviceferndiagnose

Die Ferndiagnose ist in der Grundeinstellung abgeschaltet. Bei eingeschalteter Ferndiagnose kann der Service über die Telefonleitung einige technische Daten Ihres Gerätes abfragen und im Bedarfsfall auch verändern. Dies kann im Falle einer Störung von Vorteil sein und rasche Abhilfe bringen. Dazu müssen Sie die Ferndiagnose aber erst einschalten. Nach 24 Stunden wird die Ferndiagnose automatisch wieder gesperrt.



Wählen Sie Funktion 41.

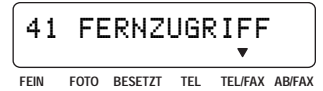

Drücken Sie die OK-Taste.



Wählen Sie mit der PFEIL LINKS- oder PFEIL RECHTS-Taste, dann drücken Sie die OK-Taste.



*Die Serviceferndiagnose ist eine sehr gute Einrichtung, um Änderungen in der Programmierung Ihres Faxgerätes vorzunehmen. Sie ist jedoch nicht geeignet, Reparaturen von elektrischen oder mechanischen Fehlern durchzuführen.*



*Die Serviceferndiagnose ist in Deutschland nicht möglich.*





***III***





***ANHANG***



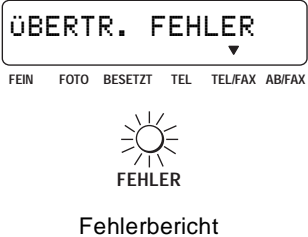
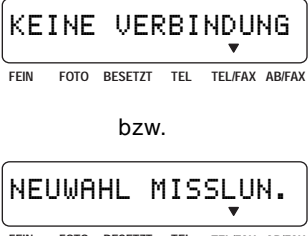

## 8 Störungen und ihre Behebung

In der nachstehenden Tabelle finden Sie eine Übersicht der erfahrungsgemäß am häufigsten auftretenden Bedienungsfehler oder Störungen. Dem zugeordnet sind mögliche Ursachen und eine Anleitung zu ihrer Behebung. Bevor Sie Ihr Gerät dem Service übergeben, bedienen Sie sich bitte dieser von unseren Servicespezialisten zusammengestellten Tabelle. In den meisten Fällen werden Sie das Problem ohne Konsultierung des Service lösen können.

Störung	Mögliche Ursache	Abhilfe
<b>Faxe nicht in Ordnung</b>		
Sie oder Ihr Faxpartner empfangen ein leeres Blatt.	Thermopapier ist verkehrt eingelegt. Der Absender hat die Rückseite seiner Vorlage gesendet. Der Drucker ist defekt.	Thermopapier umdrehen. Der Absender muß die Vorlage richtig in das Faxgerät einführen (Schriftseite beachten!). Testen Sie das Gerät, indem Sie damit kopieren. Gegebenenfalls Service.
Die von Ihnen gesendeten Dokumente kommen mit Qualitätsverlust an.	Dokument enthält Fotos oder Kleingedrucktes. Schrift ist zu hell. Gerät ist defekt.	Ändern der Auflösung, (siehe Kapitel 5.1). Überprüfen Sie das Dokument. Testen Sie das Gerät, indem Sie damit kopieren. Gegebenenfalls Service.
Das Gerät macht beim Empfangen oder Senden schwarze Streifen.	Papierreste im Einzug, Scanner verschmutzt oder Gerät defekt. Gerät ist defekt.	Öffnen Sie das Bedienungspaneel und entfernen Sie das Papier aus dem Einzug. Testen Sie das Gerät, indem Sie damit kopieren. Gegebenenfalls Service.

Störung	Mögliche Ursache	Abhilfe
<b>Probleme mit der Verbindung</b>		
Sie können weder telefonieren noch Faxe versenden.	Verkehrter Wählmodus eingestellt.  Sie betreiben ihr Gerät an einer Nebenstellenanlage und haben es nicht entsprechend eingestellt.	Ändern Sie den Wählmodus mit Funktion 14, (siehe 2.2).  Wählen Sie in Funktion 14 Nebenstellenanlage: Ja, (siehe 2.5).
	Schlechte Leitungsqualität.  Ihr Faxpartner hat einen Papierstau bzw. kein Papier.	Versuchen Sie eine zweite Sendung. Verringern Sie die Übertragungsgeschwindigkeit (Funktion 21).  Rufen Sie Ihren Faxpartner an.
	Faxgerät des Empfängers ist besetzt, hebt nicht ab oder ein anderes Gerät wie ein Anrufbeantworter hebt ab.	Versuchen Sie es später nochmals oder weisen Sie Ihren Partner auf eine mögliche Fehlinstallation hin.
	Falsche Installation oder lockerer Stecker.	Überprüfen Sie Ihre Installation.
	Sie betreiben Ihr Gerät an einer Nebenstellenanlage.	Überprüfen Sie die Einstellung in der Funktion 14.
Sie können im Modus AB/FAX keine Faxe empfangen.	Sie haben ein weiteres Telefon angeschlossen (Einstellung: WEIT.TEL.: JA) und die Läutezahl ist zu hoch eingestellt.	Verringern Sie die Läutezahl.
<b>Weitere Telefone</b>		
Weitere Telefone läuten nur einmal, in der Schweiz zweimal.	Sie haben notwendige Einstellungen nicht vorgenommen.	Rufen Sie die Funktion 33 auf, und stellen Sie die Option WEITERE TELEFONE auf JA.
Sie heben den Hörer eines weiteren Telefons ab und hören Klingelsignale.	Ihr weiteres Telefon ist parallel angeschlossen.	Lassen Sie Ihren Geräteanschluß von der Post überprüfen.
Sie heben an einem weiteren Telefon ab und hören einen Pfeifton bzw. Stille.	Es handelt sich um einen Faxanruf.	Durch Drücken der Tasten  und  können Sie Ihr Faxgerät starten (siehe Kapitel 3.3.2).

Störung	Mögliche Ursache	Abhilfe
<b>Sonstiges</b>		
 <p>läßt sich nicht wegschalten.</p>	Wert für Uhrzeit und Datum ist nicht eingegeben worden oder ist verloren gegangen.	Erneut eingeben (Funktion 11).
	Zu viele oder zu lange Namen- und Kurzwahleinträge, oder Nachrichten im Speicher.	Löschen Sie Einträge oder Nachrichten.
Fernabfrage funktioniert nicht.	<p>Falscher Kode.</p> <p>Nachrichten wurden bereits abgehört und werden daher nicht mehr wiedergegeben.</p> <p>Telefon sendet keine Tonwahl- sondern Pulswahlsignale.</p>	<p>Stellen Sie den Kode fest und versuchen Sie es erneut.</p> <p>Möchten Sie alle, auch die schon einmal gehörten Nachrichten abspielen, drücken Sie nachdem der Zugangskode akzeptiert wurde die Taste <b>6</b> (ALLES WIEDERHOLEN).</p> <p>Schalten Sie falls möglich auf Tonwahl um. Wenn das nicht möglich ist, verwenden Sie einen Tongeber.</p>
Ausgedruckte Dokumente kommen nicht wie gewohnt auf der Vorderseite des Faxgerätes zum Vorschein.	Papierstau beim Papierauslaß auf der Unterseite des Gerätes.	Drücken Sie die STOP-Taste drei Sekunden lang. Klappen Sie das Bedienungspaneel und die innere Papierabdeckung auf. Beseitigen Sie den Papierstau. Legen Sie das Papier wieder ein. Schließen Sie das Gerät und drücken Sie STOP, um das Thermopapier gegen die Transportrolle im Inneren zu drücken, (siehe Kapitel 2.6).
Kopie ist weiß.	<p>Dokumente falsch eingelegt.</p> <p>Thermopapierrolle falsch eingelegt.</p>	<p>Legen Sie das Dokumente mit der Schriftseite nach oben ein.</p> <p>Legen Sie die Thermopapierrollen wie in Kapitel 2.6 beschrieben ein.</p>
Sie heben den Hörer Ihres Faxgerätes ab und hören einen Pfeifton bzw. Stille.	Es handelt sich um einen Faxanruf.	Drücken Sie die START-Taste. Legen Sie danach den Hörer auf.



*Können Sie einen Fehler anhand der gegebenen Anleitungen nicht beheben, gehen Sie folgendermaßen vor: Ziehen Sie den Netzstecker. Warten Sie mindestens zehn Sekunden, und stecken Sie den Netzstecker wieder in die Steckdose.*



*Sollte die Störung danach erneut auftreten, wenden Sie sich bitte an Ihre Kundeninformationsstelle.*



## 9 Wissenswertes

In diesem Kapitel erhalten Sie Hinweise zum sicheren Betrieb und eine Übersicht über die wichtigsten technischen Daten.

### 9.1 Wichtige Hinweise zum sicheren Betrieb

**Batterie:** Im Inneren des Faxgerätes sorgt eine Lithiumbatterie für die Speicherung der eingetragenen Daten (Namen, Telefonnummern und gewählte Optionen). Die Lebensdauer der Batterie beträgt mindestens 5 Jahre. Diese Batterie darf nur von einem autorisierten Servicebetrieb ausgetauscht werden. Unsachgemäßer Umgang kann schwerwiegende Schäden zur Folge haben. Bei der Entsorgung des Gerätes ist auf die Lithiumbatterie hinzuweisen.

**Blitzschutz:** Um Ihr Gerät vor eventuellen Beschädigungen zu schützen, wird empfohlen, bei Gewittern das Gerät sowohl von der Netzspannung zu trennen als auch den Telefonstecker zu ziehen.

**Anschluß Ihres Faxgerätes an die Telefonleitung:** Das Faxgerät ist nur zum Anschluß an Telefonnetze entsprechend EN41003 geeignet.

**Bei Beschädigung:** Im Falle einer Beschädigung des Gehäuses oder des Netzkabels ziehen Sie bitte den Netzstecker. Das Gehäuse Ihres Faxgerätes darf nur von einer autorisierten Servicestelle geöffnet werden.

**Entstörung:** Hiermit wird bescheinigt, daß der Fernkopierer nach EN 55022 / VDE 0878 Teil 1 Klasse B funkentstört ist.



**Bei Ausfall der Netzspannung funktioniert weder der Telefon- noch der Faxbetrieb. Bei erneutem Anschalten müssen Sie die aktuelle Zeit wieder eingeben.**

**Bei einem Bruch des Displays kann eine schwach ätzende Flüssigkeit austreten. Vermeiden Sie Haut- und Augenkontakt.**

**Das Faxgerät wurde ausschließlich für den Gebrauch in dem jeweiligen Verkaufsland gebaut. Es entspricht den dortigen Bestimmungen der Telefongesellschaften.**

**Beim Kopieren oder Versenden von Faxmitteilungen oder bei längerem Telefonieren an einem externen Telefon kann sich der Hörer des Faxgerätes leicht erwärmen. Dies ist normal, da sich das Gerät dann nicht im Bereitschaftsmodus befindet und mehr Energie verbraucht.**



Für optimale Bildqualität empfehlen wir Thermopapier der Sorten High Sensitive Universal bzw. Super High Sensitive.

## 9.2 Technische Daten

Kompatibilität	ITU Gruppe 3
Anschlußart	Amtsleitung (PSTN)/Nebenstelle (PABX)
Flashzeiten	Amtsleitung (PSTN): 100 ms Nebenstelle (PABX): 180 ms
Vorlagengröße	Breite: 148 - 217 mm Länge: 105 - 600 mm Dicke: 0,05 - 0,15 mm
Größte Abtastbreite	216 mm ± 1 mm
Auflösung	horizontal: 8 Punkte/mm (200 dpi) vertikal: Standard 3,85 Zeilen/mm FEIN 7,7 Zeilen/mm
Fotomodus	16 Graustufen
Kopieren	FEIN- und FOTO-Auflösung
Übertragungsdauer	22 sec (9600 bps, Standardauflösung für ein Testblatt ITU No.1, Protokollzeit ausgenommen)
Datenkompression	MH, MR
Modulation	V29bis, V27ter, V21
Übertragungsgeschwindigkeiten	9600/7200/4800/2400bps
Geräuschpegel	in Bereitschaft: <20 dBA beim Kopieren: 40 ± 2 dBA gemäß ISO 7779
Aufzeichnungsmethode	Thermopapierdrucker
Thermopapier	210/216mm x 15/30m Rolle
Dokumenteneinzug	1 Blatt
Weißabgleich	automatisch
Faxweiche	TEL/FAX/AB
Kontrastregelung	automatisch
Abmessungen	275 x 210 x 108 mm
Gewicht	2 kg
Energieverbrauch	Standardmodus (Übertragung einer Standardseite): 18 W
Netzanschluß	230V/50 Hz
Sprachaufnahmedauer	max. 10 Minuten
Sprachausgabe	ja

## 9.3 Kundeninformation

Bei weiteren Fragen wenden Sie sich bitte an Ihre Kundeninformationsstelle:

**in Österreich:** Philips Fax Systems Hotline  
Gutheil-Schoder-Gasse 10  
A-1102 Wien  
Östereich  
Tel: 01 60 101 / 5053  
Fax: 01 60 101 / 5054

**in Deutschland:**  
Tel: 0180 / 523 72 46  
Fax: 0180 / 523 72 47

**in der Schweiz:**  
Tel: (056) - 417 72 70  
Fax: (056) - 417 75 75

## 9.4 Glossar

<i>AB</i>	Abkürzung für Anrufbeantworter.
<i>Abrufempfang</i>	Man kann Schriftstücke hereinholen, die bei einem anderen Faxgerät bereitgehalten werden.
<i>Ansagetext (OGM)</i>	Den Ansagetext müssen Sie aufnehmen. Wenn der Anrufbeantworter eingeschaltet ist, hört der Anrufer Ihre Ansage gefolgt von einem Signalton.
<i>Dokument</i>	Die geschriebene Nachricht, die Sie einem anderen Teilnehmer faxen möchten.
<i>DTMF</i>	Abkürzung für: <i>Dual Tone Multiple Frequency</i> . Mit diesem Signal können Sie von einem zusätzlichen Telefon, das tonwahltauglich ist, den Faxempfang starten.
<i>Faxpapier</i>	Spezielles Papier, das durch Erhitzen schwarz wird.
<i>Faxweiche, automatischer und manueller Empfang</i>	Die Faxweiche analysiert die einlangenden Gespräche und stellt fest, ob es sich um einen normalen Anruf oder eine Faxmitteilung handelt. Wenn Sie den automatischen Empfang eingestellt haben, wird eine Faxmitteilung automatisch und ohne Signal empfangen. Wenn Sie auf den manuellen Modus geschaltet haben, ist die Faxweiche nicht aktiv, und Faxmitteilungen können nur durch Drücken der START-Taste empfangen werden.
<i>Heimtelefonsystem (HTS)</i>	Viele Privathaushalte haben ein Heimtelefonsystem. Ein solches System ermöglicht eine hausinterne Kommunikation über einen einzigen Telefonanschluß.
<i>Nachricht</i>	Die Nachricht, die der Anrufer hinterlassen kann, wenn der Anrufbeantworter eingeschaltet ist, und er nach dem Signalton spricht.
<i>Nebenstellenanlage (PABX), Kennziffer für Amtsholung</i>	Nebenstellenanlagen sind in allen größeren Betrieben üblich. Sie bilden eine Art internes Telefonnetz. Um einen Anschluß an das öffentliche Netz zu erhalten, muß man eine Kennziffer für die Amtsholung wählen.
<i>Pulswahl</i>	Der alte Wählmodus ist das Pulswahlverfahren. Jeder Zifferntaste ist eine bestimmte Zahl von Impulsen zugeordnet.
<i>Senderkennung</i>	Der Name und die Telefonnummer des Benutzers kann beinahe auf jedem Faxgerät eingegeben werden. Diese sogenannte Senderkennung wird mit dem Sendebericht ausgedruckt und erscheint auch auf dem Gerät des Faxpartners.
<i>Thermopapier</i>	Siehe unter Faxpapier.
<i>Tonwahl</i>	Die Tonwahl ist das moderne Wählverfahren. Jeder Zifferntaste ist ein anderer Ton zugeordnet.
<i>weiteres Gerät, weiteres Telefon</i>	Sie können Ihr Faxgerät mit zusätzlichen Einrichtungen wie Telefonen, Anrufbeantwortern usw. verwenden, die an einer einzigen Telefonleitung angeschlossen sind. Um Störungen zu vermeiden, müssen Sie einige Einstellungen vornehmen.



## 9.5 Index

<b>A</b>		<b>D</b>	
AB/FAX-Modus .....	32	Datums- und Zeiteingabe .....	24
Abrufempfang .....	49,71	Displaysprache einstellen .....	23
Aktuelle Einstellungen .....	22	Dokument .....	71
Anklopfen .....	54	Dokumente kopieren .....	39
Anrufbeantworter .....	35,52	DTMF .....	71
abspielen von Nachrichten .....	37	<b>E</b>	
Aufnahme der Ansagetexte .....	36	<b>Eingaben</b>	
einschalten .....	35	Datum und Zeit .....	24
löschen von Nachrichten .....	38	Korrektur .....	26
<b>Anschluß</b>		Name .....	25
an die Spannungsversorgung .....	14	Telefonnummer .....	24
an die Telefonleitung .....	13	<b>Einlegen des Thermopapiers</b> .....	19
an eine Heimtelefonanlage .....	17	<b>Einstellungen</b>	
an eine Nebenstellenanlage .....	18	Betrieb an einer Nebenstellenanlage .....	18
des Hörers .....	14	Sprache des Displays und der Berichte .....	23
weiterer Geräte .....	16	<b>Empfang</b>	
<b>Art des Klingelsignals</b> .....	62	automatisch	
<b>Auflösung zum Senden oder Kopieren von</b>		mit weiteren Geräten .....	34
<b>Dokumenten</b> .....	47	ohne weitere Geräte .....	32
<b>Aufnahmedauer der Nachrichten</b> .....	52	manuell	
<b>Ausdruck einer Funktionsliste</b> .....	22	mit weiterem Telefon .....	31
		ohne weitere Geräte .....	31
<b>B</b>		<b>Empfangsmodus</b> .....	30
Batterielebensdauer .....	69	<b>Entfernen des Thermopapiers</b> .....	21
Behebung von Problemen .....	66	<b>Entstörung</b> .....	69
<b>Beispiele</b>		<b>Erstellen einer Kopie</b> .....	39
Fehlerbericht .....	51	<b>Externes Memo</b> .....	55
Kopfzeile .....	50	<b>F</b>	
Sendebericht .....	51	<b>Falsche Eingaben</b>	
<b>Benutzungssperre (Babysitter-Einstellung)</b> ....	60	Korrektur .....	26
<b>Berichte</b>		<b>Fax</b>	
Fehlerbericht .....	51	richtige Vorlagen .....	27
Sendebericht .....	51	<b>Faxempfang</b>	
Sprache der Berichte .....	23	verschiedene Betriebsarten .....	30
<b>Beseitigung von Störungen</b> .....	66	<b>Faxen</b>	
<b>Betriebsart</b> .....	26	an Unteradressen .....	49
<b>Bildqualität</b> .....	47	während des Gesprächs .....	47
<b>Blitzschutz</b> .....	69		

<b>Faxmitteilungen</b>		<b>L</b>	
senden .....	27	<b>Lautsprecher</b>	
<b>Faxpapier</b> .....	71	Lautstärke .....	62
<b>Faxübertragung</b>		<b>Lautstärke</b>	
sprechen nach einer Übertragung .....	48	Klingelsignal .....	62
<b>Faxweiche</b> .....	71	Lautsprecher .....	62
<b>Fehlerbericht</b> .....	51	<b>Liste</b>	
<b>Fernabfrage</b> .....	57	Zielwahl- und Namenwahl .....	46
<b>Ferndiagnose</b> .....	63	<b>Löschen</b>	
<b>Funktionsliste</b> .....	22	gespeicherter Einträge .....	45
Ausdruck .....	22	<b>M</b>	
kurze Beschreibung der Funktionen .....	23	<b>Manueller Empfang</b> .....	31
<b>G</b>		<b>Memo</b>	
<b>Geräteübersicht</b> .....	8	extern .....	55
<b>Grundfunktionen</b> .....	27	intern .....	56
<b>H</b>		<b>N</b>	
<b>Halbe Übertragungsgeschwindigkeit</b> .....	50	<b>Nachfüllen des Thermopapiers</b> .....	19
<b>Heimtelefonsystem (HTS)</b> .....	71	<b>Nachrichten</b>	
Anschluß .....	17	abspielen .....	37
<b>Hilfe</b>		Aufnahmedauer .....	52
Serviceferndiagnose .....	63	für den Anrufer (Memo) .....	55
<b>I</b>		löschen .....	38
<b>Installation</b> .....	12	weiterleiten .....	52
<b>Internes Memo / Notizblock</b> .....	56	<b>Namenseingabe</b> .....	25
<b>K</b>		<b>Namenwahl</b> .....	44
<b>Klingelsignal</b>		Liste .....	46
Art .....	62	<b>Nebenstellenanlage</b>	
Lautstärke .....	62	Anschluß .....	18
<b>Kopfzeile</b> .....	50	Definition .....	71
Beispiel .....	50	Einstellungen .....	18
<b>Kopieren</b>		<b>Netzanschluß</b> .....	14
Auflösung wählen .....	39	<b>Netzausfall</b> .....	15
richtige Vorlagen .....	27	<b>P</b>	
<b>Korrektur falscher Eingaben</b> .....	26	<b>PABX</b>	
<b>Kundeninformation</b> .....	70	Anschluß .....	18
<b>Kurze Beschreibung der Funktionen</b> .....	23	Einstellungen .....	18
		<b>Pfeil auf dem Display</b> .....	11
		<b>Problemlösung</b> .....	66
		<b>Programmierung</b>	
		Sprache von Display und Berichten .....	23
		<b>Pulswahl</b> .....	15,71

<b>S</b>		<b>W</b>	
Selektiver Faxempfang .....	48	Wahl bei aufgelegtem Hörer .....	46
Sendebericht .....	51	Wahlverfahren	
Senden eines Faxes .....	27	ändern .....	15
Senderkennung .....	71	Wahlwiederholung .....	42
Serviceferndiagnose .....	63	Wechseln der Betriebsart .....	30
Speichern		Weitere Geräte	
Nummern mit Namen .....	44	Anschluß .....	16
Zielwahlnummer .....	42	Definition .....	71
Sprache von Display und Berichten .....	23	Weitere Telefone	
Sprechen nach Faxübertragung .....	48	manueller Empfang .....	31
Standort .....	12	Wichtige Einstellungen .....	22
Störungsbehebung .....	66		
<b>T</b>		<b>Z</b>	
Technische Daten .....	70	Zielwahl .....	42
TEL-Modus .....	31	Liste .....	46
TEL/FAX-Modus .....	32		
Telefongespräch			
mitschneiden .....	54		
Telefonieren .....	27		
Thermopapier			
Definition .....	71		
einlegen .....	19		
entfernen .....	21		
Tonwahl .....	15,71		
<b>V</b>			
Verbesserung der Bildqualität .....	47		
Verfügbare Funktionen .....	22		
Verschiedene Arten des Faxempfangs .....	30		





D

5103 506 1496.2



Die Konformität mit den für das Gerät relevanten EU-Richtlinien wird durch das CE-Zeichen bestätigt.

Diese Bedienungsanleitung wurde auf chlorfrei gebleichtem Recyclingpapier gedruckt. Dies entspricht den höchsten Standards in Bezug auf die Umweltverträglichkeit.

Technische Änderungen und Irrtümer vorbehalten.

© 1997

---

**Wichtige Telefonnummern:**

---

Bei Störfungsfall:

---

Tel.: 01171

---

Bei vertrieblichen Rückfragen:

---

Tel.: 0180 / 5 19 90

---

Bei Geräteübergabe bitte Telefonnummer  
eintragen !

---

Herausgeber:  
Deutsche Telekom AG

Änderungen vorbehalten.

MNr.: 40150284  
Stand: 12.01.98

Gedruckt auf umweltfreundlichem  
Recyclingpapier.



16191